

集合時間

10月9日

女子1部複 9:00  
女子2部複 9:00  
男子105才複 12:30

10月23日

男子1部複 9:00  
男子2部複 9:00  
男子3部複 9:00  
女子95才複 9:00  
女子115才複 9:00

10月30日

女子3部複 9:00  
男子95才複  
中山・新澤組、高谷・福田組 9:00  
上記以外 11:30  
女子105才複 9:00  
男子115才複 9:00

11月3日

男子単 9:00  
女子単 9:00  
女子4部複 9:00  
混合1部複 9:00  
混合2部複 9:00  
混合95才以上複 11:00  
混合105才以上複 11:00  
混合115才以上複 9:00

平成28年度

# 第69回練馬区民体育大会

## バドミントン競技

男子 単  
女子 単  
男子 1部 複  
女子 1部 複  
男子 2部 複  
女子 2部 複  
男子 3部 複  
女子 3部 複  
女子 4部 複  
男子 9.5歳以上 複  
女子 9.5歳以上 複  
男子 10.5歳以上 複  
女子 10.5歳以上 複  
男子 11.5歳以上 複  
女子 11.5歳以上 複  
混合 1部 複  
混合 2部 複  
混合 9.5才以上 複  
混合 10.5才以上 複  
混合 11.5才以上 複

日 時 : 平成28年10月9日(日) AM 9:00~  
平成28年10月23日(日) AM 9:00~  
平成28年10月30日(日) AM 9:00~  
平成28年11月3日(木祝) AM 9:00~

会 場 : 練馬区立総合体育館 TEL 03-3995-2805

主 催 : 練馬区

公益社団法人練馬区体育協会

主 管 : 練馬区バドミントン協会

# 大会役員

会 長	練 馬 区 長	前 川 燿 男
顧 問	練 馬 区 議 会 議 長	田 中 ひ で か つ
顧 問	練 馬 区 議 会 副 議 長	光 永 勉
顧 問	公益社団法人 練馬区体育協会会長	高 橋 和 実
顧 問	練 馬 区 教 育 委 員 会 教 育 長	河 口 浩
副 会 長	区 民 生 活 事 業 本 部 地 域 文 化 部 長	木 村 勝 巳
副 会 長	公益社団法人 練馬区体育協会副会長	舟 崎 和 誠
副 会 長	公益社団法人 練馬区体育協会副会長	石 川 隆 史
参 与	練 馬 区 バ ド ミ ン ト ン 協 会 会 長	今 来 サ キ
委 員 長	地 域 文 化 部 ス ポ ー ツ 振 興 課 長	吉 川 圭 一
副 委 員 長	公益社団法人 練馬区体育協会代表理事	石 川 正 子
委 員	練 馬 区 バ ド ミ ン ト ン 協 会 副 会 長	高 山 文 雄
委 員	練 馬 区 バ ド ミ ン ト ン 協 会 理 事 長	佐 藤 光 明

# 大会役員

## 競技役員

総務部長	吉野宏	大平ヒサ
競技役員長	矢野圭典	塩澤はるみ
競技審判部長	米山孝二	平田京子
会計担当	本山浩	瀧澤香代

進行・記録・受付・シャトル・救護担当

中村永	毛利満里子	鈴木真知子
菅家佐智子	正田章二	岩本豊
峯岸康史	小林恭子	関口早苗
仲田雅俊	正田好子	

# 区民大会開催趣旨

大会を通じて、広く区民の間にスポーツを普及振興させ、区民生活をより健全に、より豊かに充実させるとともに、あわせて区民の連帯を強めることを目的とする。

## 注意事項

### 大会運営上の注意

1. 選手は各自の試合開始予定時刻の90分前までに会場に到着し、直ちに本部の受付へ届け出てください。（受付開始は午前8:50より）
2. 大会運営上試合時刻やコートの変更等があると思いますので、本部のアナウンスにご注意ください。
3. 準備体操を充分に行い、怪我のないようにしてください。
4. 競技中の事故については応急処置は主催者において行いますが、以後の責任は負いません。
5. 試合前の練習は原則として時間をとって有りませんが、前の試合が終了してから次の試合の審判用紙が来るまでの間に練習してください。
6. 会場の準備にご協力ください。
7. フロアでの応援は壁側でお願いいたします。（コート間での応援は不可）ただし、第2コートは第6コートとの間での応援を認めます。

### 競技上の注意

1. 試合開始のコールが行われてから5分以内に指定のコートに集合しないチームは棄権とします。
2. 主審1、サービスジャッジ1、線審2の形で試合を行います。
3. 主審及びサービスジャッジはそのコートの前試合の敗者チームが行います。
4. 線審は原則としてそのコートの前試合の勝者が行います。
5. 各コートの1試合目の審判は、各試合日によりそのコートの2巡目あるいは3巡目の試合の選手が行います。
6. 敗者戦を行いますので棄権される方は本部までご連絡ください。
7. 試合結果の審判用紙はその試合の敗者の方が本部の審判長席までお持ちください。使用したシャトルはシャトル系の席にお返しください。

### 審判上の注意

1. 改訂の日本バドミントン協会競技規則に則って行います。
2. 得点は、21点3ゲームマッチ ラリーポイント制で行います。
3. インターバルについて特にローカルルールはありません。  
11ポイントでは60秒以内、ゲーム間では120秒以内のインターバルを取れます。  
審判台にタイマーを置いてありますのでこの時間を計測して進行してください。

### 体育館使用上の注意

1. ロビー・廊下・観覧席など競技場以外の場所で練習をしないでください。
2. 競技場内は土足厳禁です。
3. 飲食喫煙は指定の場所で行ってください。
4. 貴重品は、身につけるかロッカーに入れてください。
5. 退館の際には、紙屑等の後始末をしてください。



# 女子 1 部複

1/1

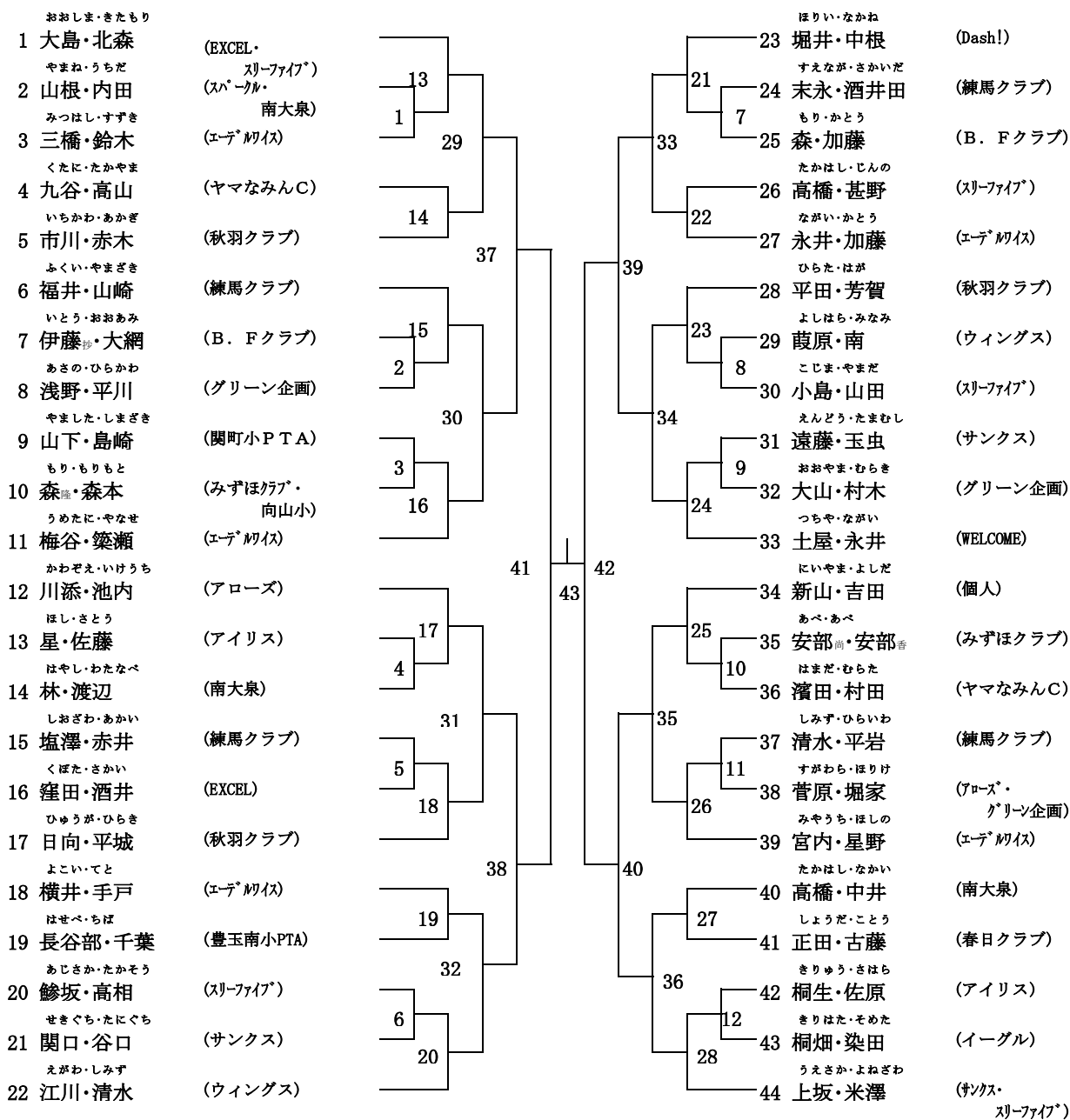

## 敗者戦

( )	①	( )	⑦
( )		( )	
( )	②	( )	⑧
( )		( )	
( )	③	( )	⑨
( )		( )	
( )	④	( )	⑩
( )		( )	

# 女子2部複

1/2

10月9日

- きたやま・いちかわ  
1 北山・市川 (スリーファイブ)
- かわしほ・かまた  
2 川島・鎌田 (ホワイトフェザーズ)
- たかはし・せきぐち  
3 高橋・関口 (学園シャトル)
- はぎはら・おおいし  
4 萩原・大石 (エデールワイス)
- なかやま・あだち  
5 中山・足立 (ラディッシュ)
- まつもと・むらの  
6 松本・村野 (大泉桜高)
- しみず・たなか  
7 清水・田中 (スパークル)
- くによし・くによし  
8 國吉・國吉 (南大泉・個人)
- うちだ・ひらやま  
9 内田・平山 (中村小PTA)
- すげの・なまため  
10 菅野・生天目 (GRAND\_LINE)
- かじかわ・たかはし  
11 梶川・高橋 (シャトルズ)
- まつもと・いのうえ  
12 松本・井上 (B. Fクラブ)
- おおいし・よけい  
13 大石・代慶 (アイリス)

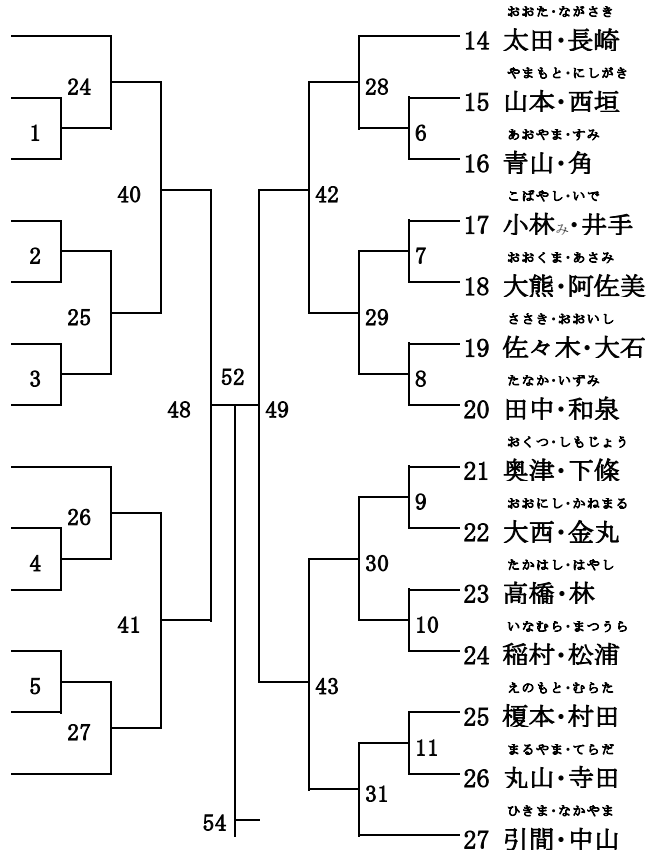

- おおた・ながさき  
14 太田・長崎 (南大泉)
- やまもと・にしがき  
15 山本・西垣 (関町小PTA)
- あおやま・すみ  
16 青山・角 (グリーン企画)
- こばやし・いで  
17 小林・井手 (エデールワイス)
- おおくま・あさみ  
18 大熊・阿佐美 (アイリス)
- ささき・おおいし  
19 佐々木・大石 (大泉桜高)
- たなか・いずみ  
20 田中・和泉 (ラッキーミント)
- おくつ・しもじょう  
21 奥津・下條 (スリーファイブ)
- おおにし・かねまる  
22 大西・金丸 (練馬工業)
- たかはし・はやし  
23 高橋・林 (秋羽クラブ)
- いなむら・まつうら  
24 稲村・松浦 (スパークル)
- えのもと・むらた  
25 榎本・村田 (泉新サクル・石台ワッツ)
- まるやま・てらだ  
26 丸山・寺田 (中村小PTA・WELCOME)
- ひきま・なかやま  
27 引間・中山 (サンクス)

## 敗者戦

	①		⑤
	②		⑥
	③		⑦
	④		⑧



# 女子 2 部複

10月9日

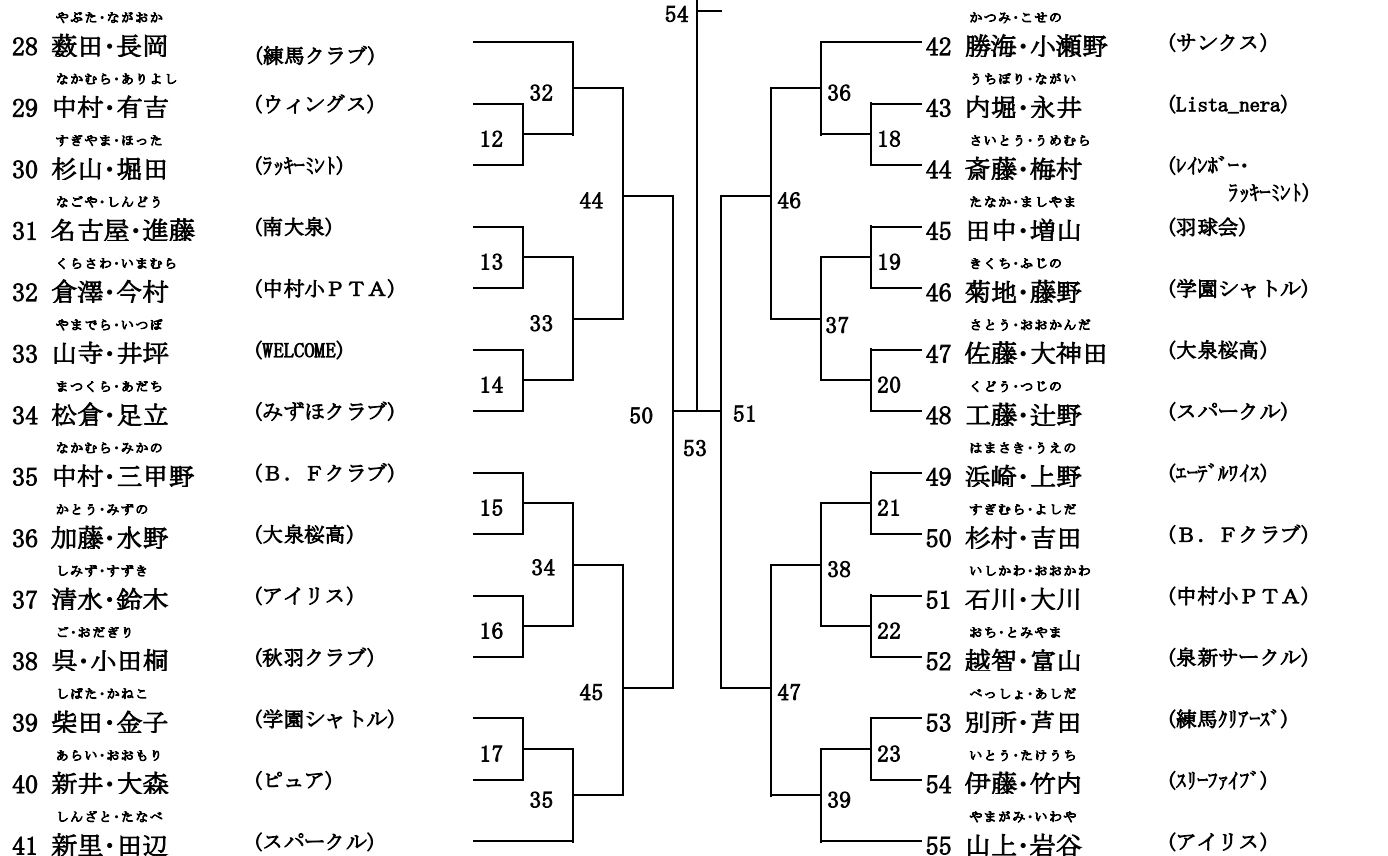

## 敗者戦

( )	⑨	( )	⑫
( )		( )	
( )	⑩	( )	⑬
( )		( )	
( )	⑪	( )	⑭
( )		( )	

# 男子105才複

1/1

10月9日

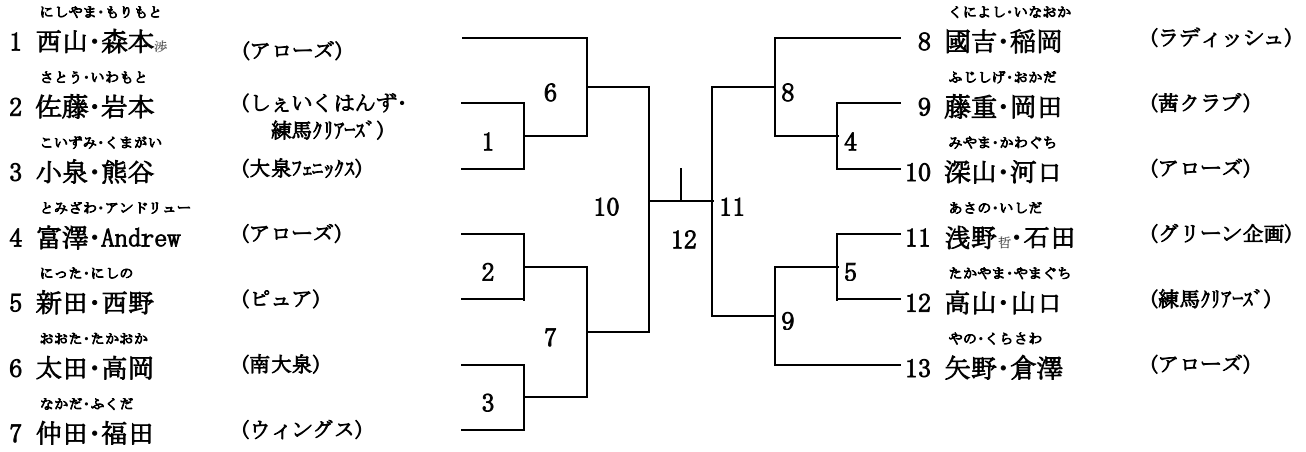

## 敗者戦

( )		( )	
( )	①	( )	③
( )		( )	
( )	②	( )	
( )		( )	



# 男子 1 部複

1/1

10月23日

- たかはし・ひやむた  
1 高橋・冷牟田 (ポテマヨ)
- いとろ・すえいし  
2 伊東・居石 (茜クラブ)
- いそべ・いたくら  
3 磯部・板倉 (ヤマなみんC)
- まつゆ・すがの  
4 松野・須賀野 (グリーン企画)
- よねやま・かわぐち  
5 米山<sup>孝</sup>・河口 (アローズ)
- しょうだ・いませき  
6 正田・今関 (ポテマヨ・サッカー部)
- はやし・さかもと  
7 林・坂本 (WELCOME)
- さくらい・あさおか  
8 櫻井・浅岡 (グリーン企画・EXCEL)
- くらた・むらた  
9 蔵田・村田 (上北小)
- おとよし・おかだ  
10 音吉・岡田 (fragile)

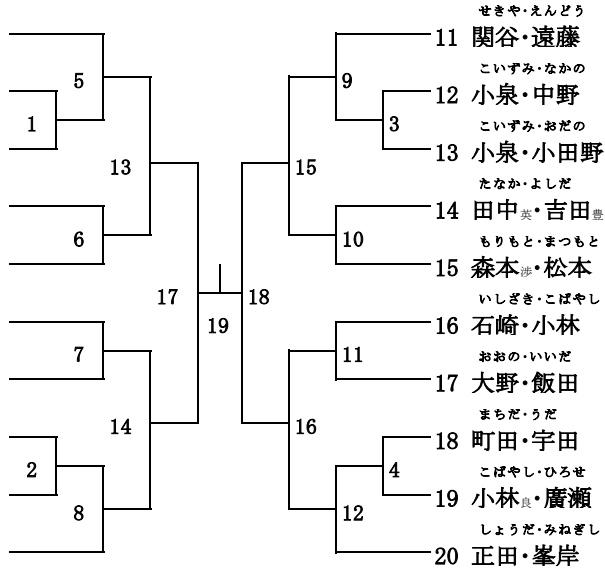

## 敗者戦

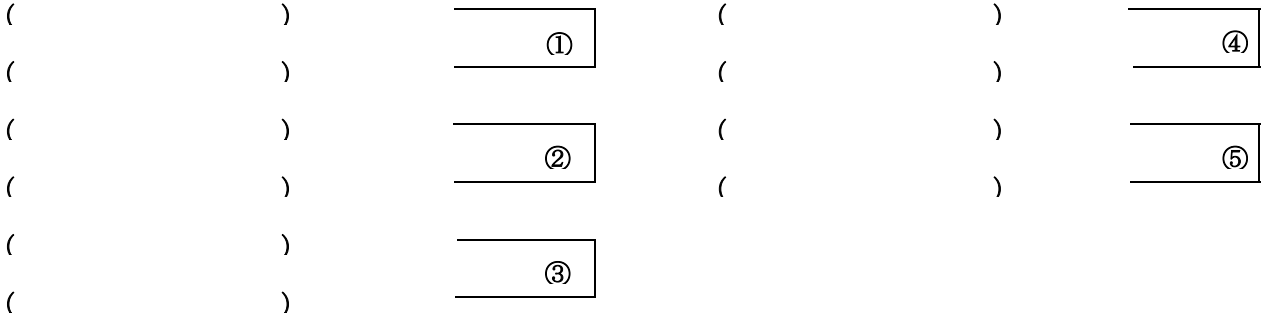

# 男子 2 部複

1/1

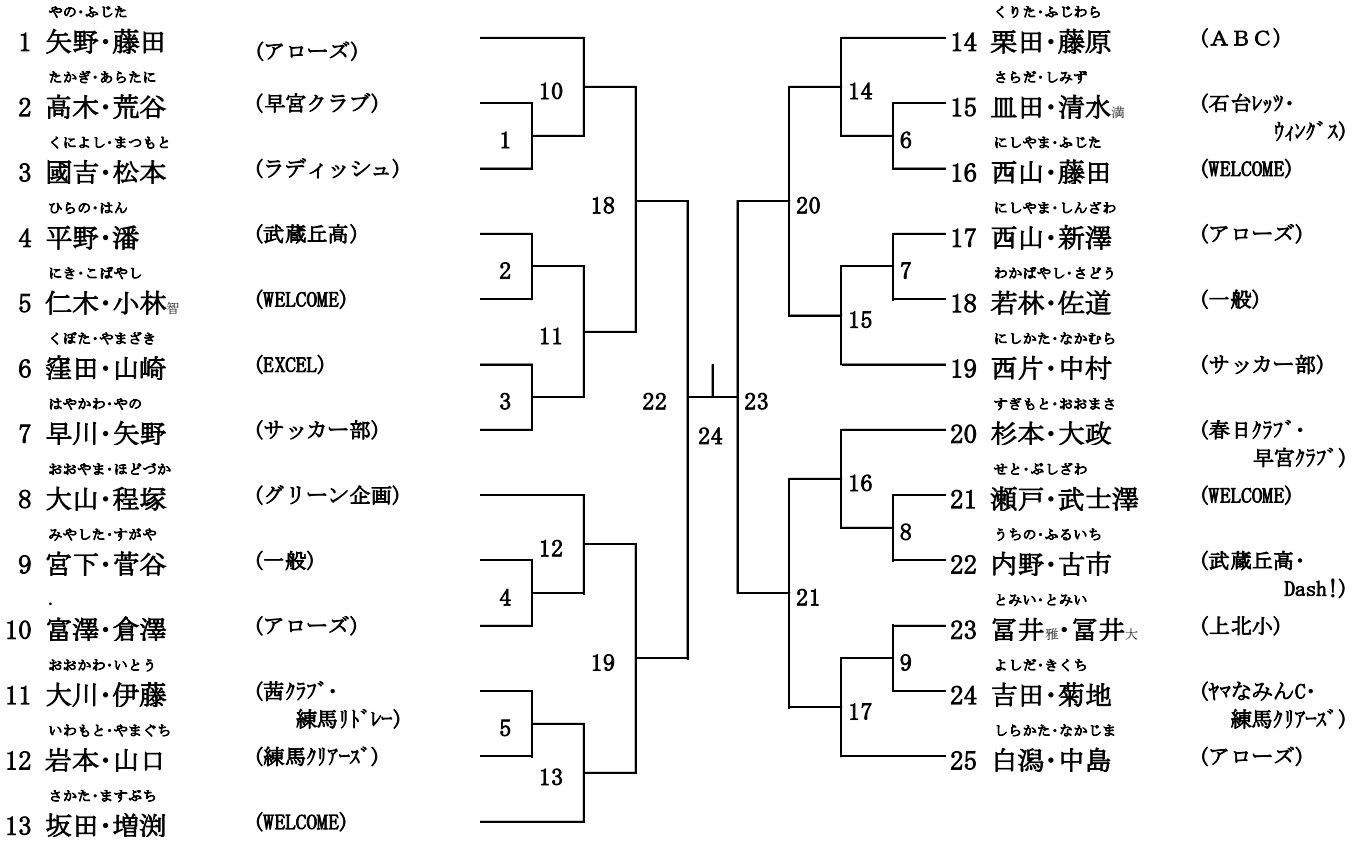

## 敗者戦

( )	①	( )	④
( )		( )	
( )	②	( )	⑤
( )		( )	
( )	③	( )	⑥
( )		( )	

# 男子 3 部複

10月23日

	永井・西野	河口・佐藤玄	山田・山田彦	佐藤・水谷	勝敗	順位
ながいにしの 永井・西野 (大泉フェニックス・ピュア)		3M-1	3M-3	3M-5		
かわぐち・さとう 河口・佐藤玄 (一般)			3M-6	3M-4		
やまだ・やまだ 山田・山田彦 (大泉フェニックス・一般)				3M-2		
さとう・みずたに 佐藤・水谷 (しえいくはんず・学園スイング)						

# 女子95才複

1/1

10月23日

えがわ・なかむら

1 江川・中村

(ウイングス)

こじま・きたやま

2 小島・北山

(スリーファイブ)

いけうち・すみ

3 池内・角

(アローズ・  
グリーン企画)

みやうち・こぼやし

4 宮内・小林

(エーデルワイス)

はまだ・いらい

5 濱田・岩井

(ヤマなみんC・  
大泉フェニックス)

ほしの・いで

6 星野・井手

(エーデルワイス)

おおもと・あさの

7 大本・浅野

(しえいくはんず・  
グリーン企画)

おおごし・みやざき

8 大越・宮寄

(B. Fクラブ)

なかだ・ありよし

9 仲田・有吉

(ウイングス)

よねやま・すがわら

10 米山・菅原

(アローズ)

いしかわ・やなせ

11 石川・築瀬

(アリス・  
エーデルワイス)

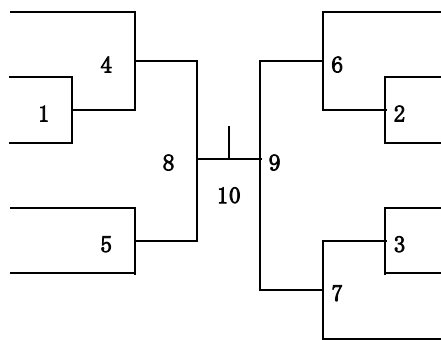

## 敗者戦

( )

①

( )

③

( )

( )

( )

②

( )

# 女子115才複

1/1

10月23日

- しおざわ・まえの  
1 塩澤・前野 (練馬クラブ)
- ふこうの・のもと  
2 深野・野本 (羽球会)
- うちだ・よこやま  
3 内田・横山 (B. Fクラブ)
- もとはし・にわ  
4 本橋・丹羽 (スリーファイブ)
- たきざわ・たかぎ  
5 瀧澤・高木 (イーグル)
- みしまき・やまかわ  
6 三島木・山川 (スリーF)
- すげの・なまため  
7 菅野・生天目 (GRAND\_LINE)
- いとう・まつむら  
8 伊藤<sup>抄</sup>・松村 (B. Fクラブ)

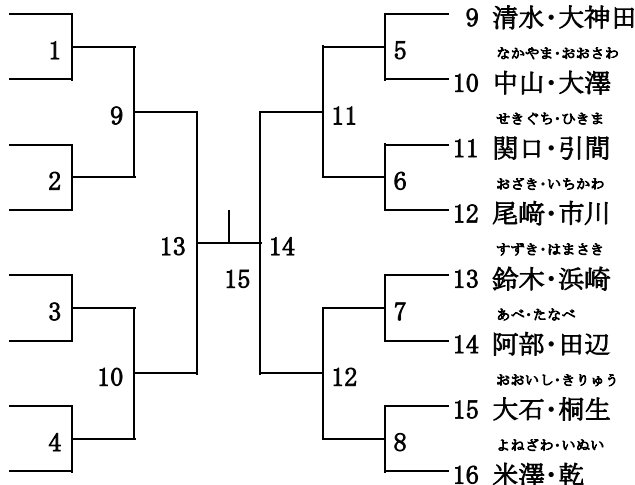

- しみず・おおかんだ  
9 清水・大神田 (ウイングス・練馬クラブ)
- なかやま・おおざわ  
10 中山・大澤 (B. Fクラブ)
- せきぐち・ひきま  
11 関口・引間 (サンクス)
- おざき・いちかわ  
12 尾崎・市川 (練馬クラブ・スリーファイブ)
- すずき・はまさき  
13 鈴木・浜崎 (エーテ<sup>ル</sup>ワイス)
- あべ・たなべ  
14 阿部・田辺 (GRAND\_LINE・B. Fクラブ)
- おおいし・きりゅう  
15 大石・桐生 (アイリス)
- よねざわ・いぬい  
16 米澤・乾 (スリーファイブ)

## 敗者戦

( )	①	( )	③
( )		( )	
( )	②	( )	④
( )		( )	





# 女子 3 部複

1/1

10月30日

いのうえ・いけだ						やまなか・すずき	
1 井上・池田	(レインボー)		16 山中・鈴木	(アイリス)			
くめだ・いわさき	(秋羽クラブ)		8	いげざわ・みうら	(谷原小PTA)		
2 久米田・岩崎			17	池澤・三浦			
もり・すぎもと	(みずほクラブ)		19	つじ・きた	(羽球会)		
3 森 <sup>前</sup> ・杉本			9	18 辻・北			
なかじま・たがわ	(光和小PTA)		19	かぶらき・かとう	(学園スイング)		
4 中 <sup>前</sup> ・田川			20	にしはら・すずき	(スパークル)		
うらた・ときみつ	(羽球会)		10	20 西原・鈴木 <sup>あ</sup>			
5 浦田・時光			21	あずま・えいかわ	(アトス <sup>+</sup> ・一般)		
なかむら・さとう	(スパークル)		11	22 野間・坪田	(練馬クラブ)		
6 中村・佐藤 <sup>由</sup>			23	あおき・くまさか	(泉新サークル)		
いずみ・しおたに	(ホワイトフェーズ <sup>+</sup> ・一般)		24	23 青木・熊坂			
7 和泉・塩谷			25	たかはし・はやし	(秋羽クラブ)		
よしだ・おおごし	(B.Fクラブ)		12	24 高橋・林			
8 吉田・大越			13	25 富井・森田	(上北小)		
たかおか・いとう	(上石小PTA)	14	26 小出・岡	(まゆみ・桜台クラブ)			
9 高岡・伊藤		15	27 深和・仲俣	(羽球会)			
すどう・ひらかわ	(ウイングス)	16	28 五島・金子	(上石小PTA)			
10 須藤・平川		17	29 中込・山下	(ラッキーシート)			
かさい・えだ	(泉新サークル)	18	30 五艘・仁神	(サンクス)			
11 葛西・江田		19					
たかい・ふじかわ	(エーデルワイス)	20					
12 高井・藤川		21					
もりかわ・かねこ	(スパークル)	22					
13 森川・金子		23					
たちばな・もりた	(中村小PTA)	24					
14 橘・森田		25					
たなか・やじま	(まゆみ)	26					
15 田中・矢島		27					

## 敗者戦

( )	①	( )	⑤
( )		( )	
( )	②	( )	⑥
( )		( )	
( )	③	( )	⑦
( )		( )	
( )	④	( )	⑧
( )		( )	

# 男子95才複

1/1

10月30日

- きたがわ・もりかわ  
1 北川・森川
- なかやま・しんざわ  
2 中山・新澤
- たかたに・ふくだ  
3 高谷・福田
- やの・しらかた  
4 矢野・白潟
- はしもと・いたくら  
5 橋本・板倉

- (グリーン企画)
- (アローズ)
- (南大泉・  
ウイングス)
- (アローズ)
- (ヤマなみんC)

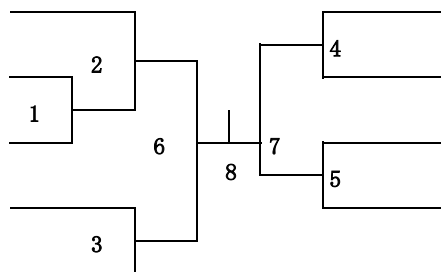

- ふじた・もりもと  
6 藤田・森本<sup>注</sup>
- わたなべ・やまざき  
7 渡部・山崎
- たかぎ・てらい  
8 高木・寺井
- たぐち・かわぐち  
9 田口・河口

- (アローズ)
- (ヤマなみんC・  
EXCEL)
- (早宮クラブ・  
練馬クラブ<sup>注</sup>)
- (アローズ)

## 敗者戦

(                    )	<div style="border: 1px solid black; width: 80px; height: 30px; margin: 0 auto; display: flex; align-items: center; justify-content: center;"> <span style="font-size: 24px;">①</span> </div>	(                    )	<div style="border: 1px solid black; width: 80px; height: 30px; margin: 0 auto; display: flex; align-items: center; justify-content: center;"> <span style="font-size: 24px;">②</span> </div>
(                    )		(                    )	

# 女子105才複

1/1

10月30日

- えがわ・なまため  
1 江川・生天目 (ウイングス・GRAND LINE) (アイリス)
- きりゅう・いしかわ  
2 桐生・石川 (スリーファイブ)
- あじさか・きたやま  
3 鯉坂・北山 (エーデルワイス)
- こいずみ・はぎはら  
4 小泉・萩原 (サンクス)
- まつうら・かつみ  
5 松浦・勝海 (練馬クラブ)
- しおざわ・ながおか  
6 塩澤・長岡 (B. Fクラブ)
- たけうち・なかむら  
7 武内・中村 (サンクス)
- たにぐち・たかぎ  
8 谷口・高木 (アイリス)
- おおいし・さはら  
9 大石・佐原 (泉新サクル・石台レッツ)
- えのもと・むらた  
10 榎本・村田 (エーデルワイス)
- ながい・うえの  
11 永井・上野

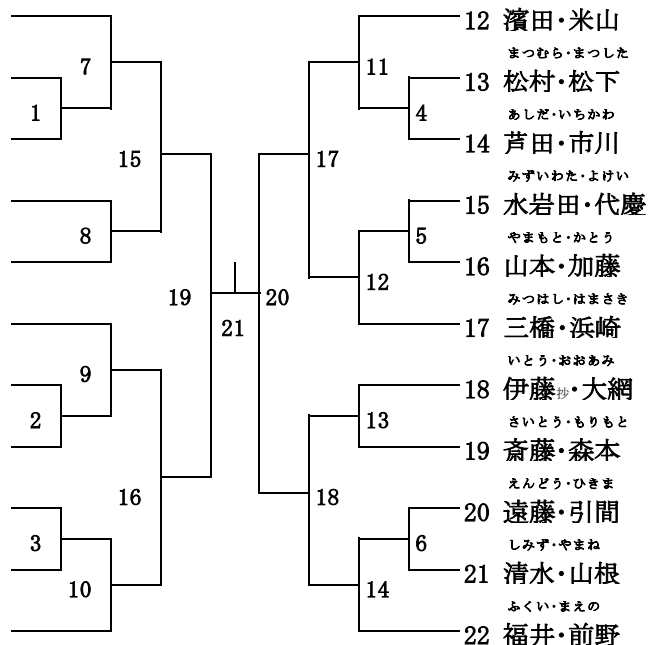

- はまだ・よねやま  
12 濱田・米山 (ヤマなみんC・アローズ)
- まつむら・まつした  
13 松村・松下 (B. Fクラブ)
- あしだ・いちかわ  
14 芦田・市川 (練馬クリアーズ・スリーファイブ)
- みずいわた・よけい  
15 水岩田・代慶 (アイリス)
- やまもと・かとう  
16 山本・加藤 (サンクス)
- みつはし・はまさき  
17 三橋・浜崎 (エーデルワイス)
- いとう・おおあみ  
18 伊藤<sup>抄</sup>・大網 (B. Fクラブ)
- さいとう・もりもと  
19 斎藤・森本 (レインボー・向山小)
- えんどう・ひきま  
20 遠藤・引間 (サンクス)
- しみず・やまね  
21 清水・山根 (スパークル)
- ふくい・まえの  
22 福井・前野 (練馬クラブ)

## 敗者戦

- |     |   |     |   |
|-----|---|-----|---|
| ( ) | ① | ( ) | ④ |
| ( ) | ② | ( ) | ⑤ |
| ( ) | ③ | ( ) |   |
| ( ) |   | ( ) |   |
| ( ) |   | ( ) |   |



# 男子115才複

1/1

10月30日

- にしやま・よねやま  
1 西山・米山<sup>孝</sup>  
とみい・ながい
- 2 富井<sup>雅</sup>・永井  
あつみ・くらすわ
- 3 渥美・倉澤  
なかだ・しみず
- 4 仲田・清水<sup>満</sup>

- (アローズ)
- (上北小・  
大泉フェニックス)
- (アローズ)
- (ウィングス)

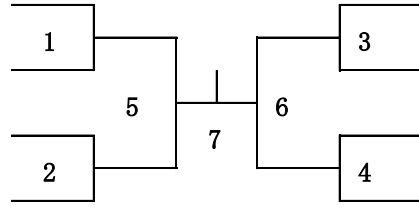

- にった・にしの  
5 新田・西野  
さとら・いわもと
- 6 佐藤・岩本  
ふじしげ・おかだ
- 7 藤重・岡田  
とみざわ・こばやし
- 8 富澤・小林

- (ピュア)
- (しえいくはんず・  
練馬カリアーズ)
- (茜クラブ)
- (アローズ)

## 敗者戦

( )  
( )

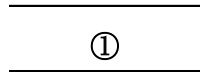

( )  
( )

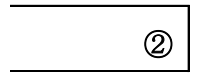



# 男子単

1/1

11月3日

- 1 中野 優也 (ウイングス)
- 2 三上 悠 (fragile)
- 3 松永 龍之介 (実践学園)
- 4 小林 陽実 (WELCOME)
- 5 西片 康博 (サッカー部)
- 6 中村 竜矢 (実践学園)
- 7 星野 慎太郎 (ピュア)
- 8 河口 祐介 (一般)
- 9 浅岡 陸 (EXCEL)
- 10 神谷 敏幸 (Dash!)
- 11 藤田 晋 (アローズ)
- 12 今関 京太 (サッカー部)
- 13 佐藤 建佑 (実践学園)
- 14 清野 翼 (グリーン企画)
- 15 長島 匠音 (練馬工業)
- 16 富士原 浩次 (ピュア)
- 17 小林 良典 (WELCOME)

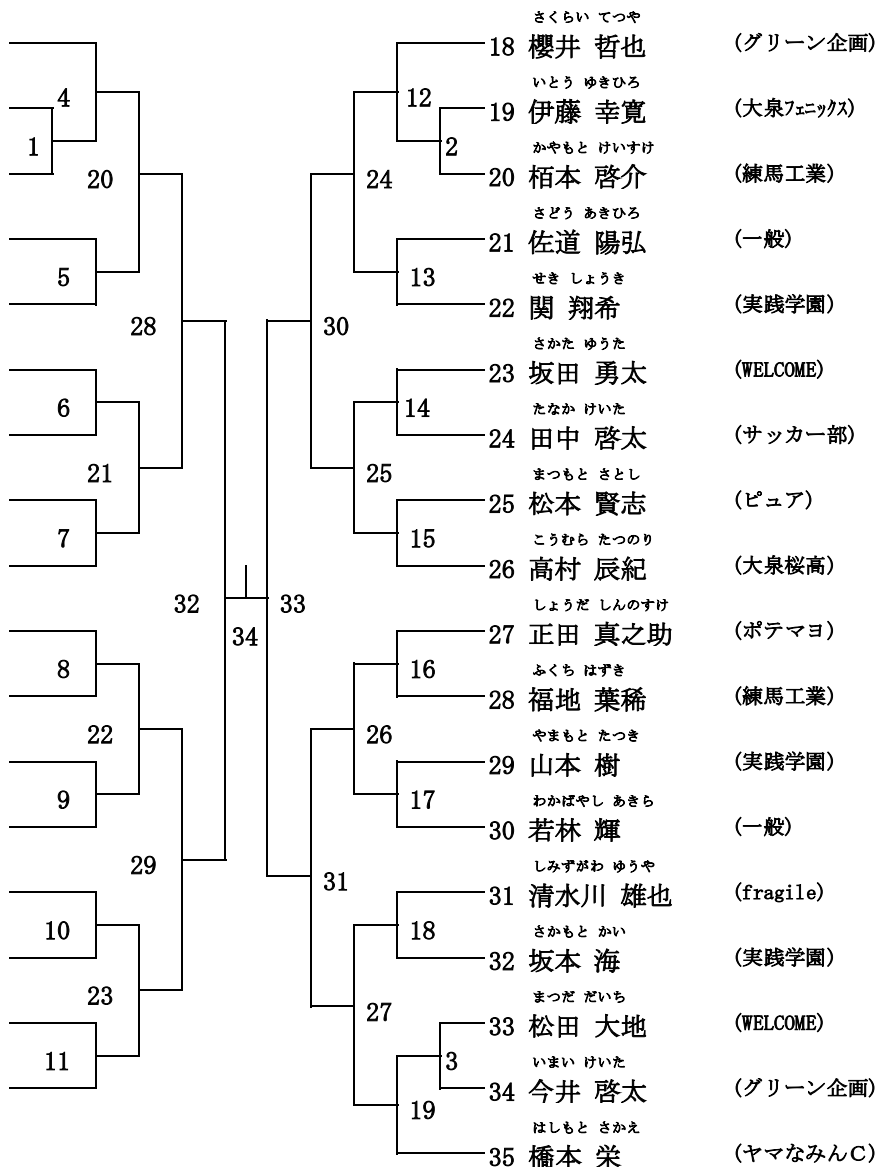

## 敗者戦

- |     |     |     |     |
|-----|-----|-----|-----|
| ( ) | ①   | ( ) | ⑥   |
| ( ) | ( ) | ( ) | ( ) |
| ( ) | ②   | ( ) | ⑦   |
| ( ) | ( ) | ( ) | ( ) |
| ( ) | ③   | ( ) | ⑧   |
| ( ) | ( ) | ( ) | ( ) |
| ( ) | ④   | ( ) | ⑨   |
| ( ) | ( ) | ( ) | ( ) |
| ( ) | ⑤   | ( ) | ( ) |
| ( ) | ( ) | ( ) | ( ) |



# 女子単

1/1

11月3日

- たきしま なつみ  
1 瀧島 菜摘 (ウイングス)
- おおい かなえ  
2 大井 香苗 (ピュア)
- おおかんだ わかば  
3 大神田 若葉 (大泉桜高)

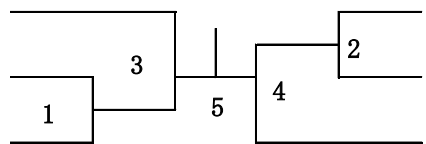

- かわい あいこ  
4 河合 愛子 (Dash!)
- ひだか まい  
5 日高 真衣 (ウイングス)
- あらい ゆか  
6 新井 佑佳 (ピュア)

## 敗者戦

( )  
( )

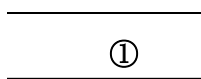

( )  
( )

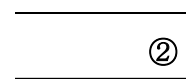

# 女子 4 部複

11月3日

	篠崎・大野	本間・菊地	安永・夏坂	勝敗	順位
しのぎ・おおの 篠崎・大野 (光和小PTA)		4L-1	4L-3		
ほんま・きくち 本間・菊地 (スリーファイブ*)			4L-2		
やすなが・なつさか 安永・夏坂 (光和小PTA)					

# 混合1部複

1/1

11月3日

- おとよし・おとよし
- 1 音吉・音吉
- まつの・ほりけ
- 2 松野・堀家
- もりもと・かわぞえ
- 3 森本<sup>渉</sup>・川添
- さかもと・かくうち
- 4 坂本・此内
- しょうだ・きたもり
- 5 正田・北森

- (fragile)
- (グリーン企画)
- (アローズ)
- (WELCOME)
- (グリーン企画・スリーファイブ\*)

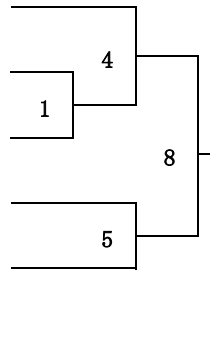

- まつもと・まつもと
  - 6 松本・松本
  - はやし・おおたき
  - 7 林・大瀧
  - てらい・ほしの
  - 8 寺井・星野
  - こばやし・なかがわ
  - 9 小林・中井川<sup>美</sup>
  - はせがわ・なかがわ
  - 10 長谷川・中川
  - せきや・すげの
  - 11 関谷・菅野
- (アローズ)
  - (WELCOME)
  - (練馬クイズ・エーデルワイス)
  - (ポテマヨ)
  - (WELCOME)
  - (fragile)

## 敗者戦

( )	_____	( )	_____
	①		③
( )	_____	( )	_____
	②		
( )	_____		

# 混合2部複

1/1

11月3日

- やまざき・むらた  
1 山崎・村田 (EXCEL・ヤマなみんC)
- わたなべ・やまでら  
2 渡辺・山寺 (WELCOME)
- すうら・まちだ  
3 須浦・町田 (グリーン企画)
- あおき・あおき  
4 青木<sup>謙</sup>・青木<sup>延</sup> (一般)
- もとはし・あいざわ  
5 本橋・相澤<sup>雅</sup> (大泉フェニックス・一般)

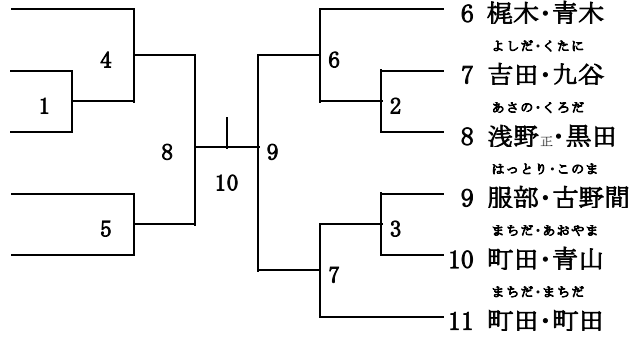

- かじき・あおき  
6 梶木・青木 (WELCOME)
- よしだ・くたに  
7 吉田・九谷 (ヤマなみんC)
- あさの・くろだ  
8 浅野<sup>正</sup>・黒田 (グリーン企画)
- はっとり・このま  
9 服部・古野間 (一般)
- まちだ・あおやま  
10 町田・青山 (グリーン企画)
- まちだ・まちだ  
11 町田・町田 (練馬カアズ)

## 敗者戦

( )	( )	( )	( )
( )	( )	( )	( )
( )	( )	( )	( )
( )	( )	( )	( )

# 混合 9 5 才以上複

1/1

11月3日

- やの・ちば  
1 矢野・千葉  
たなか・たなか  
2 田中<sup>義</sup>・田中<sup>理</sup>  
やまぐち・みなみ  
3 山口・南

(アローズ・  
豊玉南小PTA)  
(一般)  
(練馬クアーズ)

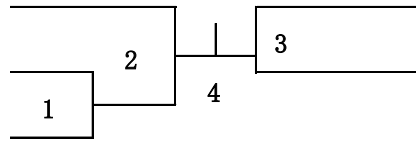

- みずたに・かとう  
4 水谷・加藤  
いわもと・いしかわ  
5 岩本・石川
- (学園スイング)  
(練馬クアーズ・  
ラッキーミント)

## 敗者戦

( )  
( )

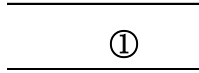

# 混合105才以上複

1/1

11月3日

- なかだ・なかだ  
1 仲田・仲田
- くによし・はしもと  
2 國吉・橋本<sup>※</sup>
- きたがわ・さとう  
3 北川・佐藤

- (ウイングス)
- (ラディッシュ)
- (グリーン企画)

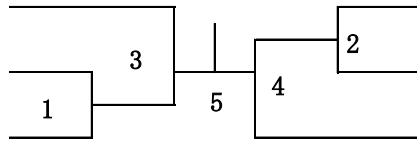

- えがわ・えがわ  
4 江川・江川
- とみい・とみい  
5 富井<sup>雅</sup>・富井
- わたなべ・わたなべ  
6 渡部・渡部

- (ウイングス)
- (上北小)
- (ヤマなみんC)

## 敗者戦

(                    )	<div style="border: 1px solid black; width: 100%; height: 20px; margin: 0 auto; display: flex; align-items: center; justify-content: center;"> <span style="font-size: 1.2em;">①</span> </div>	(                    )	<div style="border: 1px solid black; width: 100%; height: 20px; margin: 0 auto; display: flex; align-items: center; justify-content: center;"> <span style="font-size: 1.2em;">②</span> </div>
(                    )		(                    )	

# 混合 1 1 5 才以上複

1/1

11月3日

- ふくだ・しおざわ
- 1 福田・塩澤
- とりい・はせべ
- 2 鳥井・長谷部
- おざき・いちかわ
- 3 尾崎・市川
- もとはし・むらた
- 4 本橋・村田
- こばやし・おざき
- 5 小林・尾崎

- (ウイングス・  
練馬クラブ)
- (アローズ・  
豊玉南小PTA)
- (練馬クアーズ・  
スリーファイブ)
- (石台レッツ)
- (練馬クアーズ)

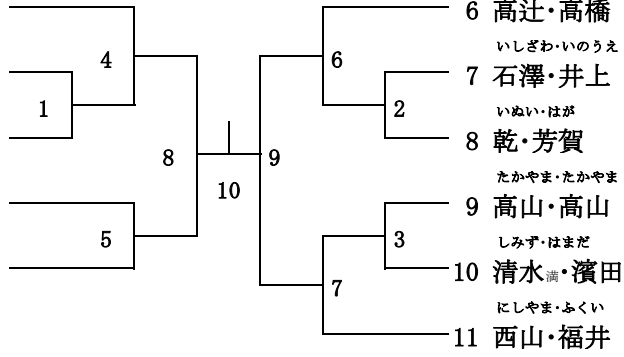

- たかつじ・たかはし
  - 6 高辻・高橋
  - いしざわ・いのうえ
  - 7 石澤・井上
  - いぬい・はが
  - 8 乾・芳賀
  - たかやま・たかやま
  - 9 高山・高山
  - しみず・はまだ
  - 10 清水・濱田
  - にしやま・ふくい
  - 11 西山・福井
- (練馬クアーズ・  
スリーファイブ)
  - (光セブン)
  - (石台レッツ・  
秋羽クラブ)
  - (練馬クアーズ・  
イーグル)
  - (ウイングス・  
ヤマみんなC)
  - (アローズ・  
練馬クラブ)

## 敗者戦

(                    )	_____	(                    )	_____
	①		③
(                    )	_____	(                    )	_____
	②		
(                    )	_____		

昨年の入賞者

	種目	第1位	第2位	第3位	第3位
区	MS	望月 聖裕 (ボテマヨ)	石崎 渉 (ボテマヨ)	中野 優也 (ウイングス)	松崎 皓 (実践学園)
	LS	北森 寛子 (スリーファイブ)	川添 祐子 (アローズ)		
	MD	高橋 和也 (ボテマヨ)	峯岸 康史 (個人)	佐藤 宣隆 (WELCOME)	長谷川 誠 (WELCOME)
	1部	冷牟田 駿 (ボテマヨ)	正田 章二 (グリーン企画)	岡田 昌泰 (fragile)	岩崎 暁 (WELCOME)
民	LD	北森 寛子 (スリーファイブ)	音吉 香織 (fragile)	堀井 菜央 (Dash!)	米澤 貴子 (スリーファイブ)
	1部	大島 晶子 (EXCEL)	末永 明子 (fragile)	大屋 沙織 (Dash!)	上坂 由美 (サンクス)
	MD	松野 茂 (グリーン企画)	松崎 皓 (実践学園)	櫻井 哲也 (グリーン企画)	森川 豪 (グリーン企画)
	2部	吉田 豊 (グリーン企画)	山田 瑞希 (実践学園)	吉田 秀昭 (グリーン企画)	小島 修 (グリーン企画)
体	LD	加藤 まな美 (日大鶴ヶ丘)	石澤 景子 (光セブン)	浅野 茂子 (グリーン企画)	堀家 洋子 (グリーン企画)
	2部	上林 美遥 (パト*よりスボ*)	加藤 れい子 (JA東京あおぼ)	平川 宣江 (グリーン企画)	清野 千恵子 (グリーン企画)
	MD	清水 満男 (ウイングス)			
	3部	田中 義和 (一般)			
育	LD	引間 麻子 (サンクス)	新井 佑佳 (ビュア)	関口 由紀 (学園シャトル)	田畑 敦子 (スリーファイブ)
	3部	中山 芳佳 (サンクス)	西島 奈津季 (ビュア)	金子 康子 (学園シャトル)	下條 弥寿子 (スリーファイブ)
	MD				
	4部				
大	LD	深和 みどり (羽球会)			
	4部	仲俣 孝子 (羽球会)			
	MD	田中 信行 (グリーン企画)	石野 晴彦 (グリーン企画)		
	95才	北川 伸一 (グリーン企画)	澤田 博道 (しえいくはんず)		
会	LD	江川 美香 (ウイングス)	福井 明美 (練馬クラブ)	永澤 志津子 (スパークル)	伊藤 定子 (B. Fクラブ)
	95才	葭原 葉子 (ウイングス)	藪田 かおる (練馬クラブ)	佐藤 裕子 (スパークル)	桐生 真季子 (B. Fクラブ)
	MD	江川 圭司 (ウイングス)			
	105才	加藤 修一 (ウイングス)			
会	LD	志賀 幸子 (fragile)	前野 妙子 (練馬クラブ)	鈴木 真知子 (エテ*ルイス)	塩澤 はるみ (練馬クラブ)
	105才	今泉 千鶴子 (fragile)	阪口 由美子 (EXCEL)	浜崎 二三代 (エテ*ルイス)	清水 純子 (練馬クラブ)
	MD	米山 孝二 (アローズ)	矢野 圭典 (アローズ)		
	115才	西山 光明 (アローズ)	小林 信弥 (アローズ)		
会	LD	高木 好子 (イーグル)	塩澤 はるみ (練馬クラブ)		
	115才	春日 純子 (春日クラブ)	清水 純子 (練馬クラブ)		
	Mix	音吉 慶介 (fragile)	関谷 優 (fragile)		
	1部	音吉 香織 (fragile)	末永 明子 (fragile)		
会	Mix	國吉 健太郎 (石台小OB)	清水 康文 (グリーン企画)	金岡 孝一 (Dash!)	櫻井 哲也 (グリーン企画)
	2部	國吉 ひなの (パト*よりスボ*)	堀家 洋子 (グリーン企画)	古田 頌子 (Dash!)	白石 育女 (一般)
	Mix	佐藤 大輔 (Dash!)			
	95才	伊藤 定子 (B. Fクラブ)			
会	Mix	仲田 雅俊 (ウイングス)			
	105才	仲田 睦子 (ウイングス)			
	Mix	矢野 圭典 (アローズ)			
	115才	鯨坂 亮子 (スリーファイブ)			



## 過去の成績(男子ダブルス)

3部複は昭和63年度までは初心者部の部。 40歳以上複は昭和63年度までは35歳以上、平成7年度からは合計95歳以上  
50歳以上複は昭和63年度までは45歳以上、平成7年度からは合計105歳以上

年度	回次	男子1部複	男子2部複	男子3部複	男子4部複	男子40歳以上複	男子50歳以上複	男子115歳以上複
56	34		無し		無し			無し
57	35		無し		無し			無し
58	36	小林(春日クラブ) 春日(春日クラブ)	加藤(春日クラブ) 長谷川(春日クラブ)		無し			無し
59	37	小林(春日クラブ) 村田(一般)	田中(埼玉富士見高) 宮本(埼玉富士見高)		無し	高田(春日クラブ) 久野(春日クラブ)	望月(練馬クアーズ) 樋口(練馬クアーズ)	無し
60	38	小林(春日クラブ) 新田(春日クラブ)	長岩(フットフォルツ) 藤井(フットフォルツ)	横(練馬クアーズ) 高辻(練馬クアーズ)	無し	新田(春日クラブ) 木村(春日クラブ)	永田(上北小) 佐藤(上北小)	無し
61	39	正田(一般) 小寺(練馬クアーズ)	横(練馬クアーズ) 高樋(練馬クアーズ)	前田(東亜学園) 竹井(東亜学園)	無し	新田(春日クラブ) 木村(春日クラブ)	平田(エーデルワイス) 前田(エーデルワイス)	無し
62	40	小林(春日クラブ) 等々力(春日クラブ)	高橋(慈恵医大) 岡田(慈恵医大)	沢井(早宮) 泉谷(早宮)	無し	星野(アローズ) 森本(南大泉)	平田(南大泉) 前田(エーデルワイス)	無し
63	41	正田(練馬クアーズ) 小寺(練馬クアーズ)	田中(埼玉富士見高OB) 吉野(埼玉富士見高OB)	島田(アローズ) 鳥井(アローズ)	無し	星野(アローズ) 森本(南大泉)	高田(春日クラブ) 加藤(春日クラブ)	無し
H1	42	正田(練馬クアーズ) 小寺(練馬クアーズ)	藤井(フットフォルツ) 桂川(フットフォルツ)	伊藤(ファミリー) 佐藤(ファミリー)	無し	浅野(ABC) 栗田(ABC)	佐藤(大泉フェニックス) 浅野(ABC)	無し
H2	43	正田(練馬クアーズ) 小寺(練馬クアーズ)	矢野(アローズ) 渡辺(アローズ)	小泉(早宮) 藤岡(早宮)	無し	浅野(ABC) 栗田(ABC)	永田(練馬クアーズ) 佐藤(ABC)	無し
H3	44	宇田川(ABC) 曾根(練馬クアーズ)	森本(アローズ) 森本(アローズ)	辻(一般) 山本(一般)	無し	高辻(練馬クアーズ) 高樋(練馬クアーズ)	佐藤(ABC) 高田(ABC)	無し
H4	45	正田(練馬クアーズ) 高辻(練馬クアーズ)	吉川(春日クラブ) 田口(早宮)	畠谷(ファミリー) 有馬(ファミリー)	無し	高田(春日クラブ) 久野(春日クラブ)	無し	無し
H5	46	正田(練馬クアーズ) 小寺(練馬クアーズ)	武中(早宮) 林(早宮)	小森(スワンBC) 長谷川(スワンBC)	無し	上岡(一般) 久保田(一般)	高田(春日クラブ) 渥美(アローズ)	無し
H6	47	新田(春日クラブ) 正田(練馬クアーズ)	本橋(練馬クアーズ) 倉田(一般)	小畑(練馬STA) 川島(練馬STA)	無し	高樋(練馬クアーズ) 森川(練馬クアーズ)	渥美(アローズ) 菊地(ピュア)	無し
H7	48	小寺(練馬クアーズ) 正田(練馬クアーズ)	高橋(平成新鮮組) 伊藤(平成新鮮組)	石原(大泉フェニックス) 浜口(南大泉)	無し	浅野(ABC) 森川(練馬クアーズ)	渥美(アローズ) 高田(春日クラブ)	無し

年度	回次	男子1部複	男子2部複	男子3部複	男子4部複	男子95歳以上複	男子105歳以上複	男子115歳以上複
H8	49	小寺(練馬ｸﾞｸﾞｰｽ) 正田(練馬ｸﾞｸﾞｰｽ)	前田(WIN) 斉藤(WIN)	深沢(仲町) 宝田(仲町)	無し	春日(春日クラブ) 久野(春日クラブ)	星野(アローズ) 渥美(アローズ)	無し
H9	50	千葉(春日クラブ) 渡辺(春日クラブ)	江川(ウイングス) 加藤(ウイングス)	大西(一般) 石川(一般)	無し	浅野(ABC) 栗田(ABC)	浅野(ABC) 高田(春日クラブ)	無し
H10	51	中澤(個人) 大越(個人)	藤田(アローズ) Andrew(アローズ)	石田(一般) 田村(一般)	無し	春日(春日クラブ) 久野(春日クラブ)	星野(アローズ) 鳥井(アローズ)	無し
H11	52	千葉(春日クラブ) 渡辺(春日クラブ)	先崎(一般) 福川(一般)	小泉(個人) 山田(個人)	無し	高田(春日クラブ) 春日(春日クラブ)	浅野(ABC) 栗田(ABC)	無し
H12	53	千葉(春日クラブ) 渡辺(春日クラブ)	新田(ピュア) 宝田(ピュア)	坂本(石台小ﾌﾞﾌﾞｰｼ) 大根(石台小ﾌﾞﾌﾞｰｼ)	無し	久富(春日クラブ) 新田(ピュア)	久野(春日クラブ) 新田(ピュア)	無し
H13	54	千葉(春日クラブ) 渡辺(春日クラブ)	栗田(EXCEL) 平尾(EXCEL)	濱田(アローズ) 長南(アローズ)	西(アトムズ) 大西(アトムズ)	久富(春日クラブ) 新田(ピュア)	久野(春日クラブ) 新田(ピュア)	無し
H14	55	中澤(WIN) 小木(WIN)	辻(Viva_Eagles) 山本(Viva_Eagles)	柴田(まゆみ) 佐藤(一般)	無し	久富(春日クラブ) 新田(ピュア)	久富(春日クラブ) 新田(ピュア)	無し
H15	56	柴原(JEROME) 藤野(JEROME)	越智(ウェルネス専門校) 浦野(ウェルネス専門校)	李(エンデバー) 村上(エンデバー)	無し	新田(ピュア) 西野(ピュア)	米山(アローズ) 渥美(アローズ)	無し
H16	57	森本(アローズ) 河口(アローズ)	小見(ウェルネス専門校) 立野(ウェルネス専門校)	猪木(練馬ｼﾞｬｲﾝﾋﾙｽﾞ) 石井(練馬ｼﾞｬｲﾝﾋﾙｽﾞ)	無し	星野(アローズ) 米山(アローズ)	米山(アローズ) 渥美(アローズ)	無し
H17	58	中澤(WIN) 清水(ウイングス)	加藤(ウェルネス専門学校) 川口(ウェルネス専門学校)	小河原(中村小PTA) 村川(中村小PTA)	無し	新田(ピュア) 西野(ピュア)	鎌本(南大泉) 岩波(南大泉)	無し
H18	59	中嶋(ウェルネス専門学校) 杉本(ウェルネス専門学校)	園部(実践学園) 高柳(実践学園)	小宮山(上北小) 西沢(上北小)	無し	新田(ピュア) 西野(ピュア)	春日(春日クラブ) 加藤(春日クラブ)	無し
H19	60	中澤(WIN) 山崎(WIN)	小柵(練馬ｸﾞｸﾞｰｽ) 関谷(練馬ｸﾞｸﾞｰｽ)	米山(アローズ) 米山(アローズ)	無し	新田(ピュア) 西野(ピュア)	米山(アローズ) 吉野(アローズ)	鎌本(南大泉) 岩波(南大泉)
H20	61	峯岸(個人) 小澤(一般)	高江(アローズ) Andrew(アローズ)	登那木(ｼﾞｬﾄﾙｽﾞ) 酒井(ｼﾞｬﾄﾙｽﾞ)	無し	春日(春日クラブ) 福田(早宮クラブ)	米山(アローズ) 星野(アローズ)	星野(アローズ) 西山(アローズ)
H21	62	森川(ポテマヨ) 小林(ポテマヨ)	坂本(春日クラブ) 安部(春日クラブ)	大橋(杏) 和泉(杏)	無し	矢野(アローズ) 児玉(アローズ)	新田(ピュア) 西野(ピュア)	森川(練馬ｸﾞｸﾞｰｽ) 新田(ピュア)
H22	63	中澤(WIN) 山崎(WIN)	福島(実践学園) 吉田(実践学園)	市川(OZ) 清水(OZ)	無し	矢野(アローズ) 児玉(アローズ)	新田(ピュア) 西野(ピュア)	栗田(ABC) 熊谷(ABC)
H23	64	栗田(EXCEL) 宮澤(EXCEL)	小池(fragile) 畑野(fragile)	小林(WELCOME) 田中(WELCOME)	無し	仲田(ウイングス) 福田(ウイングス)	米山(アローズ) 西山(アローズ)	西山(アローズ) 深山(アローズ)
H24	65	高橋(ポテマヨ) 星(チーム実践)	岩井(ヤマなみんC) 篠田(ヤマなみんC)	宇佐見(学園ｼﾞｬﾄﾙ) 飯島(学園ｼﾞｬﾄﾙ)	無し	河口(アローズ) 田口(アローズ)	米山(アローズ) 西山(アローズ)	西山(アローズ) 矢野(アローズ)
H25	66	石崎(ポテマヨ) 高橋(ポテマヨ)	小泉(大泉フェニックス) 小田野(大泉フェニックス)	末永(一般) 森川(一般)	無し	矢野(アローズ) 正田(練馬ｸﾞｸﾞｰｽ)	矢野(アローズ) 高田(アローズ)	西山(アローズ) 矢野(アローズ)
H26	67	高橋(ポテマヨ) 冷牟田(ポテマヨ)	木下(グリーン企画) 前岨(グリーン企画)	尾崎(練馬ｸﾞｸﾞｰｽ) 小西(練馬ｸﾞｸﾞｰｽ)	無し	田口(アローズ) 河口(アローズ)	西山(アローズ) 矢野(アローズ)	米山(アローズ) 西山(アローズ)

過去の成績(女子ダブルス)

3部複は昭和63年度までは初心者の部。 40歳以上複は昭和63年度までは35歳以上、平成7年度からは合計95歳以上  
50歳以上複は昭和63年度までは45歳以上、平成7年度からは合計105歳以上

年度	回次	女子1部複	女子2部複	女子3部複	女子4部複	女子40歳以上複	女子50歳以上複	女子115歳以上複
56	34		無し		無し			無し
57	35		無し		無し			無し
58	36	白倉(練馬クラブ) 芳賀(練馬クラブ)			無し			無し
59	37	白倉(練馬クラブ) 芳賀(練馬クラブ)	鈴木(秋羽クラブ) 明石(秋羽クラブ)		無し	白倉(練馬クラブ) 芳賀(練馬クラブ)	大宮(コスモ) 石井(コスモ)	無し
60	38	合田(エーデルワイス) 大野(エーデルワイス)	田中(学園シャトル) 島村(学園シャトル)	中島(光が丘) 加藤(光が丘)	無し	白倉(練馬クラブ) 津村(ファミリー)	大神田(練馬クラブ) 大平(練馬クラブ)	無し
61	39	春日(春日クラブ) 合田(エーデルワイス)	下田(エーデルワイス) 和田(エーデルワイス)	田村(早宮) 泉谷(早宮)	無し	白倉(練馬クラブ) 芳賀(練馬クラブ)	大神田(練馬クラブ) 西尾(練馬クラブ)	無し
62	40	春日(春日クラブ) 合田(エーデルワイス)	保坂(一般) 及川(一般)	野本(アイリス) 松本(アイリス)	無し	芳賀(練馬クラブ) 大神田(練馬クラブ)	白倉(練馬クラブ) 大平(練馬クラブ)	無し
63	41	佐々木(練馬クリアーズ) 古内(フットフォルツ)	唐木(練馬クリアーズ) 村川(一般)	落合(サンクス) 水沢(サンクス)	無し	芳賀(練馬クラブ) 塩澤(練馬クラブ)	白倉(練馬クラブ) 大平(練馬クラブ)	無し
H1	42	合田(エーデルワイス) 古内(フットフォルツ)	鈴木淑(秋羽クラブ) 明石(秋羽クラブ)	内藤(南大泉) 片山(南大泉)	無し	鈴木(秋羽クラブ) 明石(秋羽クラブ)	行川(イーグル) 寺本(イーグル)	無し
H2	43	合田(エーデルワイス) 林(アローズ)	大平(練馬クラブ) 相川(練馬クラブ)	松添(サンクス) 内藤(サンクス)	無し	大平(練馬クラブ) 相川(練馬クラブ)	行川(イーグル) 高田(イーグル)	無し
H3	44	西野(練馬クラブ) 芳賀(練馬クラブ)	内藤(淑徳巣鴨) 栗野(淑徳巣鴨)	湯田(大泉ウェルネス) 小谷沢(練馬クリアーズ)	無し	高田(練馬クラブ) 渥美(練馬クラブ)	大神田(練馬クラブ) 西尾(練馬クラブ)	無し
H4	45	合田(エーデルワイス) 下村(一般)	明石(アローズ) 長谷川(アローズ)	高橋(シーガルス) 小橋(シーガルス)	無し	大神田(練馬クラブ) 寺島(練馬クラブ)	西尾(練馬クラブ) 塚原(練馬クラブ)	無し
H5	46	合田(エーデルワイス) 渡辺(エーデルワイス)	森田(スワンBC) 成道(スワンBC)	古見(羽球会) 米田(羽球会)	無し	鈴木淑(秋羽クラブ) 西本(秋羽クラブ)	大神田(練馬クラブ) 渥美(練馬クラブ)	無し
H6	47	栗野(一般) 内藤(練馬クリアーズ)	岡田(秋羽クラブ) 相馬(秋羽クラブ)	谷岡(ABC) 竹内(ABC)	無し	鈴木淑(秋羽クラブ) 岡田(秋羽クラブ)	渥美(練馬クラブ) 森田(練馬クラブ)	無し
H7	48	栗野(一般) 内藤(練馬クリアーズ)	糸数(平成新鮮組) 谷岡(平成新鮮組)	吉野(アローズ) 田島(アローズ)	無し	芳賀(練馬クラブ) 相川(練馬クラブ)	大神田(練馬クラブ) 相川(練馬クラブ)	無し

年度	回次	女子1部複	女子2部複	女子3部複	女子4部複	女子95歳以上複	女子105歳以上複	女子115歳以上複
H8	49	栗野(一般) 内藤(練馬刈アース)	西本(秋羽クラブ) 平田(秋羽クラブ)	藤岡(豊玉南小PTA) 長谷部(豊玉南小PTA)	無し	西野(練馬クラブ) 新田(練馬クラブ)	大神田(練馬クラブ) 森田(練馬クラブ)	無し
H9	50	栗野(一般) 内藤(練馬刈アース)	佐々木(秋羽クラブ) 相馬(秋羽クラブ)	塚原(ユークラブ) 山崎(ユークラブ)	無し	西野(練馬クラブ) 相川(練馬クラブ)	大平(練馬クラブ) 相川(練馬クラブ)	無し
H10	51	栗野(一般) 内藤(練馬刈アース)	塩澤(練馬クラブ) 牧野(練馬クラブ)	小林(JA東京あおば) 樫部(JA東京あおば)	無し	橋元(イーグル) 藤本(イーグル)	大神田(練馬クラブ) 大平(練馬クラブ)	無し
H11	52	栗野(個人) 内藤(練馬刈アース)	相川(練馬クラブ) 安倍(練馬クラブ)	山本(秋羽クラブ) 加藤(秋羽クラブ)	無し	大神田(練馬クラブ) 西山(練馬クラブ)	大神田(練馬クラブ) 塩澤(練馬クラブ)	無し
H12	53	内藤(練馬刈アース) 栗野(個人)	福井(練馬クラブ) 藪田(練馬クラブ)	永澤(上石小PTA) 宮崎(上石小PTA)	無し	芳賀(個人) 春日(春日クラブ)	大平(練馬クラブ) 塩澤(練馬クラブ)	無し
H13	54	佐々木(練馬刈アース) 内藤(練馬刈アース)	清水(WIN) 大江(WIN)	関根(一般) 池田(一般)	内田(Viva_Eagles) 平子(Viva_Eagles)	竹内(アイリス) 春日(春日クラブ)	大神田(練馬クラブ) 大平(練馬クラブ)	無し
H14	55	佐々木(練馬刈アース) 内藤(練馬刈アース)	米田(よつ葉) 牛山(よつ葉)	山口(上石小PTA) 山根(上石小PTA)	市川(スリーファイブ) 松本(スリーファイブ)	斎藤(練馬クラブ) 安倍(練馬クラブ)	竹内(アイリス) 水岩田(アイリス)	無し
H15	56	清水(WIN) 浅野(ピュア)	西本(秋羽クラブ) 相馬(秋羽クラブ)	柳沼(練馬クラブ) 足立(ラディッシュ)	清水(豊玉南小PTA) 川崎(豊玉南小PTA)	小林(春日クラブ) 春日(春日クラブ)	大神田(練馬クラブ) 塩澤(練馬クラブ)	無し
H16	57	合田(エーデルワイス) 内藤(練馬刈アース)	佐多(ウェルネス専門校) 高杉(ウェルネス専門校)	松村(ゆーぼークラブ) 砂田(ゆーぼークラブ)	松苗(学園スイング) 榎本(学園スイング)	藤本(イーグル) 高木(イーグル)	塩澤(練馬クラブ) 大塚(練馬クラブ)	無し
H17	58	清水(WIN) 浅野(WIN)	松浦(サンクス) 野村(サンクス)	川島(関町小PTA) 工藤(関町小PTA)	多田(アトムズ) 山川(アトムズ)	春日(春日クラブ) 野村(サンクス)	斎藤(アイリス) 水岩田(アイリス)	無し
H18	59	合田(エーデルワイス) 内藤(南大泉)	田中(光セブン) 岩堀(B. Fクラブ)	山上(ラッキーミント) 志賀(ラッキーミント)	井手(エーデルワイス) 小林(まゆみ)	春日(春日クラブ) 岩堀(B. Fクラブ)	竹内(アイリス) 水岩田(アイリス)	無し
H19	60	大島(EXCEL) 大泉(一般)	杉本(サンクス) 上坂(サンクス)	大石(個人) 大熊(アイリス)	作間(上石小PTA) 阿佐美(上石小PTA)	春日(春日クラブ) 中村(みずほクラブ)	西本(秋羽クラブ) 平田(秋羽クラブ)	竹内(アイリス) 水岩田(アイリス)
H20	61	甲斐(個人) 内藤(南大泉)	一ノ瀬(個人) 川添(アローズ)	林(みずほクラブ) 野村(みずほクラブ)	石崎(サンクス) 五艘(サンクス)	春日(春日クラブ) 中村(みずほクラブ)	小林(エーデルワイス) 斎藤(エーデルワイス)	小泉(エーデルワイス) 鈴木(エーデルワイス)
H21	62	内藤(南大泉) 大島(EXCEL)	小林(凸凹大歓迎) 下田(凸凹大歓迎)	桐生(アイリス) 黛(アイリス)	中村(スパークル) 有吉(ウィングス)	福井(練馬クラブ) 藪田(練馬クラブ)	石岡(ABC) 須見(ABC)	竹内(アイリス) 大石(アイリス)
H22	63	甲斐(個人) 中井川(ポテマヨ)	小谷(学園シャトル) 植原(学園シャトル)	芳賀(個人) 別所(一般)	黒瀬(光和小PTA) 中畷(光和小PTA)	新山(学園シャトル) 小谷(学園シャトル)	菊地(イーグル) 藤本(イーグル)	大木(イーグル) 藤本(イーグル)
H23	64	大島(EXCEL) 大泉(GRAND_LINE)	小田(早実) 武井(早実)	小川(B. Fクラブ) 宮寄(B. Fクラブ)	森本(ラッキーミント) 田中(ラッキーミント)	水岩田(アイリス) 代慶(アイリス)	藤本(イーグル) 染田(イーグル)	水岩田(アイリス) 大石(アイリス)
H24	65	川添(アローズ) 佐々木(南大泉)	管山(秋羽クラブ) 市川(秋羽クラブ)	榎本(泉新サークル) 鈴木(泉新サークル)	長井(羽球会) 辻(羽球会)	永井(エーデルワイス) 田口(エーデルワイス)	大網(B. Fクラブ) 伊藤(B. Fクラブ)	小林(エーデルワイス) 斎藤(エーデルワイス)
H25	66	内藤(南大泉) 大島(EXCEL)	岩井(ヤマなみんC) 村田(ヤマなみんC)	森(B. Fクラブ) 加藤(B. Fクラブ)	辻野(スパークル) 阿佐美(上石小PTA)	桐生(アイリス) 佐藤(アイリス)	春日(春日クラブ) 市川(スリーファイブ)	関口(サンクス) 遠藤(サンクス)
H26	67	内藤(南大泉) 大島(EXCEL)	野口(Dash!) 古田(Dash!)	中村(B. Fクラブ) 三甲野(B. Fクラブ)	進藤(羽球会) 北(羽球会)	江川(ウィングス) 葭原(ウィングス)	小泉(エーデルワイス) 手戸(エーデルワイス)	春日(春日クラブ) 西山(スリーファイブ)

過去の成績(シングルス、ミックス)

95歳以上複は平成6年度までは合計90歳以上

年度	回次	男子単	女子単	1部混合複	2部混合複	95歳以上混合複	105歳以上混合複	115歳以上混合複
56	34	春日 (春日)			無し	無し	無し	無し
57	35	小林 (春日)			無し	無し	無し	無し
58	36	小倉 (エーデルワイス)		小倉(エーデルワイス) 松尾(エーデルワイス)	無し	無し	無し	無し
59	37	小林 (一般)	永田 (日体桜華)	正田(大西中OB) 永田(大西中OB)	無し	無し	無し	無し
60	38	永井 (HBC)	石田 (フットフォールツ)	春日(春日クラブ) 合田(エーデルワイス)	無し	無し	無し	無し
61	39	小林 (春日)	合田 (エーデルワイス)	春日(春日クラブ) 合田(エーデルワイス)	高樋(練馬クリアーズ) 岸(練馬クリアーズ)	無し	無し	無し
62	40	正田 (練馬クリアーズ)	佐伯 (一般)	春日(春日クラブ) 春日(春日クラブ)	森本(アローズ) 芳賀(練馬クラブ)	無し	無し	無し
63	41	小林 (春日)	合田 (エーデルワイス)	正田(練馬クリアーズ) 佐々木(練馬クリアーズ)	加藤(ウイングス) 塩澤(練馬クラブ)	無し	無し	無し
H1	42	正田 (練馬クリアーズ)	合田 (エーデルワイス)	春日(春日クラブ) 春日(春日クラブ)	栗田(ABC) 石岡(ABC)	高田(春日クラブ) 中野(春日クラブ)	無し	無し
H2	43	正田 (練馬クリアーズ)	佐々木 (練馬クリアーズ)	正田(練馬クリアーズ) 佐々木(練馬クリアーズ)	渡辺(アローズ) 森田(練馬クラブ)	渥美(アローズ) 相川(練馬クラブ)	無し	無し
H3	44	正田 (練馬クリアーズ)	栗野 (淑徳巣鴨)	小寺(練馬クリアーズ) 合田(エーデルワイス)	森本(アローズ) 内藤(淑徳巣鴨)	森本(アローズ) 渥美(練馬クラブ)	無し	無し
H4	45	正田 (練馬クリアーズ)	毛利 (一般)	新田(春日クラブ) 合田(エーデルワイス)	加藤(ウイングス) 江川(ウイングス)	高樋(練馬クリアーズ) 大神田(練馬クラブ)	無し	無し
H5	46	正田 (練馬クリアーズ)	伊藤 (実践学園)	小寺(練馬クリアーズ) 佐々木(練馬クリアーズ)	田口(アローズ) 明石(アローズ)	高樋(練馬クリアーズ) 明石(秋羽クラブ)	無し	無し
H6	47	倉田 (一般)	水津 (練馬クラブ)	正田(練馬クリアーズ) 佐々木(練馬クリアーズ)	本橋(練馬クリアーズ) 塩澤(練馬クラブ)	小西(ウイングス) 大神田(練馬クラブ)	無し	無し
H7	48	石川 (ピュア)	栗野 (個人)	小寺(練馬クリアーズ) 内藤(練馬クリアーズ)	渡辺(ピュア) 宮崎(練馬クリアーズ)	新田(春日クラブ) 新田(練馬クラブ)	無し	無し

年度	回次	男子単	女子単	1部混合複	2部混合複	95歳以上混合複	105歳以上混合複	115歳以上混合複
H8	49	石川 <small>電</small> (ピュア)	浅野 (ピュア)	千葉 <small>明</small> (春日クラブ) 合田(エーデルワイス)	河口(アローズ) 広瀬(アローズ)	春日(春日クラブ) 大神田(練馬クラブ)	無し	無し
H9	50	石川 <small>電</small> (ピュア)	浅野 (ピュア)	正田(練馬クアース) 正田(春日クラブ)	加藤(ウイングス) 江川(ウイングス)	春日(春日クラブ) 大平(練馬クラブ)	無し	無し
H10	51	正田 (練馬クアース)	末原 (個人)	石川(ピュア) 浅野(ピュア)	田中 <small>美</small> (シェイクハンス) 斎藤(シェイクハンス)	春日(春日クラブ) 大平(練馬クラブ)	無し	無し
H11	52	峯岸 (個人)	高橋 (NBC)	峯岸(個人) 佐々木(練馬クアース)	百武(ウイングス) 江川(ウイングス)	春日(春日クラブ) 大平(練馬クラブ)	無し	無し
H12	53	森本 (アローズ)	島崎 (関町小PTA)	峯岸(個人) 佐々木(練馬クアース)	西山(WIN) 清水(WIN)	春日(春日クラブ) 大平(練馬クラブ)	無し	無し
H13	54	森本 (アローズ)	島崎 (関町小PTA)	清水(WIN) 浅野(一般)	石野(EXCEL) 雫(EXCEL)	春日(春日クラブ) 竹内(練馬クラブ)	無し	無し
H14	55	山崎 (Viva_Eagles)	米田 (よつ葉)	石川(ピュア) 浅野(ピュア)	田中(早宮クラブ) 佐藤(早宮クラブ)	春日(春日クラブ) 塩澤(練馬クラブ)	無し	無し
H15	56	河島 (一般)	茂手木 (ウエルネス専門校)	宝田(ピュア) 荻山(ピュア)	阿部(シャトルDE練馬) 大島(シャトルDE練馬)	米山(アローズ) 米山(アローズ)	無し	無し
H16	57	森川 (ピュア)	茂手木 (ウエルネス専門校)	峯岸(個人) 佐々木(練馬クアース)	吉井(ウエルネス専門校) 茂手木(ウエルネス専門校)	米山(アローズ) 米山(アローズ)	無し	無し
H17	58	中條 (ウエルネス専門学校)	榎本 (ウエルネス専門校)	中澤(WIN) 荻山(ピュア)	加藤(ウエルネス専門学校) 吹野(ウエルネス専門学校)	浅野(ABC) 塩澤(練馬クラブ)	無し	無し
H18	59	佐藤 (実践学園)	高木 (ウエルネス専門校)	峯岸(個人) 中村(個人)	飯野(大泉フェニックス) 岩井(大泉フェニックス)	無し	無し	無し
H19	60	石崎 (ポテマヨ)	中井川 (ポテマヨ)	森川(ポテマヨ) 寺嶋(個人)	太田(南大泉) 太田(南大泉)	米山(アローズ) 米山(アローズ)	西山(アローズ) 平田(秋羽クラブ)	浅野(ABC) 塩澤(練馬クラブ)
H20	61	高橋 (実践学園)	阿部 (ウエルネス専門学校)	森川(ポテマヨ) 寺嶋(ポテマヨ)	Andrew(アローズ) 中野(アローズ)	仲田(ウイングス) 小林(練馬クラブ)	佐野(しえいくはんず) 塩澤(練馬クラブ)	西山(アローズ) 西本(秋羽クラブ)
H21	62	片岡 (ウエルネス専門学校)	無し	森本(アローズ) 川添(アローズ)	本橋(大泉フェニックス) 岩井(大泉フェニックス)	矢野(アローズ) 生天目(GRAND LINE)	高辻(練馬クアース) 高橋(スリーファイブ)	栗田(ABC) 石岡(ABC)
H22	63	片岡 (ウエルネス専門学校)	黒沼 (ウエルネス専門学校)	杉野(ポテマヨ) 大塚(ポテマヨ)	栗田(EXCEL) 栗田(EXCEL)	仲田(ウイングス) 仲田(ウイングス)	春日(春日クラブ) 中田(ラディッシュ)	佐野(しえいくはんず) 塩澤(練馬クラブ)
H23	64	菅 (実践学園)	本田 (fragile)	栗田(EXCEL) 大島(EXCEL)	畑野(fragile) 吉原(fragile)	矢野(アローズ) 合田(エーデルワイス)	窪田(練馬クアース) 高橋(スリーファイブ)	春日(春日クラブ) 橋本(ラディッシュ)
H24	65	星 (チーム実践)	無し	藤岡(ポテマヨ) 上山(ポテマヨ)	今津(チームめじ推し) 川路(石台小)	高田(アローズ) 平田(秋羽クラブ)	窪田(練馬クアース) 塩澤(練馬クラブ)	高辻(練馬クアース) 高橋(スリーファイブ)
H25	66	石崎 (ポテマヨ)	無し	小林(ポテマヨ) 中井川(ポテマヨ)	中野(ウイングス) 佐藤(ウイングス)	安達(春日クラブ) 伊藤(B. Fクラブ)	春日(春日クラブ) 春日(春日クラブ)	米山(アローズ) 米山(アローズ)
H26	67	望月 (ポテマヨ)	大井川 (ポテマヨ)	下島(ポテマヨ) 大井川(ポテマヨ)	関口(一般) 新山(個人)	河口(アローズ) 佐藤(アローズ)	西山(アローズ) 福井(練馬クラブ)	春日(春日クラブ) 春日(春日クラブ)