

集合時間

11月3日		
全種目		9:00
11月4日		
4部女子複、混合一部複、混合115才複		13:00
上記以外		9:00

2019年度

第72回練馬区民体育大会 バドミントン競技

女子 3部 複
男子 95歳以上 複
女子 105歳以上 複
男子 115歳以上 複
男子 単
女子 4部 複
混合 1部 複
混合 2部 複
混合 95才以上 複
混合 105才以上 複
混合 115才以上 複

日時 : 2019年11月 3日 (日) AM 9:00~
2019年11月 4日 (月振) AM 9:00~

会場 : 練馬区立総合体育館 Tel 03-3995-2805

主催 : 練馬区

公益社団法人練馬区体育協会

主管 : 練馬区バドミントン協会

大会役員

会 長	練 馬 区 長	前 川 燿 男
顧 問	練 馬 区 議 会 議 長	上 野 ひ ろ み
顧 問	練 馬 区 議 会 副 議 長	宮 原 よ し ひ こ
顧 問	公益社団法人練馬区体育協会会長	高 橋 和 実
顧 問	練 馬 区 教 育 委 員 会 教 育 長	河 口 浩
副 会 長	練 馬 区 地 域 文 化 部 長	小 金 井 靖
副 会 長	公益社団法人練馬区体育協会副会長	横 山 茂 樹
副 会 長	公益社団法人練馬区体育協会副会長	大 野 正 次
参 与	練 馬 区 バ ド ミ ン ト ン 協 会 会 長	今 来 サ キ
委 員 長	練 馬 区 ス ポ ー ツ 振 興 課 長	吉 川 圭 一
副 委 員 長	公益社団法人練馬区体育協会代表理事	石 川 正 子
委 員	練 馬 区 バ ド ミ ン ト ン 協 会 副 会 長	高 山 文 雄
委 員	練 馬 区 バ ド ミ ン ト ン 協 会 理 事 長	佐 藤 光 明

大会役員

競技役員

総務部長 大平ヒサ

競技役員長 吉野宏 米山孝二

審判長 平田京子 矢野圭典

会計担当 本山浩 関口早苗

進行・記録・受付・シャトル・救護担当

中村永 毛利満里子 塩澤はるみ

鈴木眞知子 瀧澤香代 菅家佐智子

正田章二 岩本豊 峯岸康史

小林恭子 仲田雅俊 正田好子

区民大会開催趣旨

大会を通じて、広く区民の間にスポーツを普及振興させ、区民生活をより健全に、より豊かに充実させるとともに、あわせて区民の連帯を強めることを目的とする。

注意事項

大会運営上の注意

1. 選手は各自の試合開始予定時刻の90分前までに会場に到着し、直ちに本部の受付へ届け出てください。（受付開始は午前8:50より）
2. 大会運営上試合時刻やコートの変更等があると思いますので、本部のアナウンスにご注意ください。
3. 準備体操を充分に行い、怪我のないようにしてください。
4. 競技中の事故については応急処置は主催者において行いますが、以後の責任は負いません。
5. 試合前の練習は原則として時間をとって有りませんが、前の試合が終了してから次の試合の審判用紙が来るまでの間に練習してください。
6. 会場の準備にご協力ください。
7. フロアでの応援は壁側でお願いいたします。（コート間での応援は不可）
ただし、第2コートは第6コートとの間での応援を認めます。

競技上の注意

1. 試合開始のコールが行われてから5分以内に指定のコートに集合しないチームは棄権とします。
2. 主審1、サービスジャッジ1、線審2の形で試合を行います。
3. 主審及びサービスジャッジはそのコートの前試合の敗者チームが行います。
4. 線審は原則としてそのコートの前試合の勝者が行います。
5. 各コートの1試合目の審判は、各試合日によりそのコートの2巡目あるいは3巡目の試合の選手が行います。
6. 敗者戦を行いますので棄権される方は本部までご連絡ください。
7. 試合結果の審判用紙はその試合の敗者の方が本部の審判長席までお持ちください。
使用したシャトルはシャトル係の席にお返しくください。

審判上の注意

1. 改訂の日本バドミントン協会競技規則に則って行います。
2. 得点は、21点3ゲームマッチ ラリーポイント制で行います。
3. インターバルについて特にローカルルールはありません。
11ポイントでは60秒以内、ゲーム間では120秒以内のインターバルを取れます。
審判台にタイマーを置いてありますのでこの時間を計測して進行してください。

体育館使用上の注意

1. ロビー・廊下・観覧席など競技場以外の場所で練習をしないでください。
2. 競技場内は土足厳禁です。
3. 飲食喫煙は指定の場所で行ってください。
4. 貴重品は、身につけるかロッカーに入れてください。
5. 退館の際には、紙屑等の後始末をしてください。

タイムテーブル

11月3日

丸数字は敗者戦

コート 時間	1	2	3	4	5	6	7	8
9:30	1 3LW1	2 3LW2	3 3LW3	4 3LW4	5 3LW5	6 3LW6	7 3LW7	8 3LW8
	9	10	11	12	13	14	15	16
2	3LW9	3LW10	3LW11	3LW12	3LW13	3LW14	3LW15	3LW16
	17	18	19	20	21	22	23	24
3	105LW1	105LW2	105LW3	3LW17	3LW18	3LW19	3LW20	3LW21
	25	26	27	28	29	30	31	32
4	3LW22	3LW23	3LW24	3LW①	3LW②	3LW③	3LW④	3LW⑤
	33	34	35	36	37	38	39	40
5	3LW⑥	3LW⑦	3LW⑧	105LW4	105LW5	105LW6	105LW7	105LW8
	41	42	43	44	45	46	47	48
6	105LW9	105LW10	105LW11	105LW①	115MW1	115MW2	115MW3	95MW1
	49	50	51	52	53	54	55	56
7	3LW25	3LW26	3LW27	3LW28	105LW12	105LW13	105LW14	105LW15
	57	58	59	60	61	62	63	64
8	105LW②	105LW③	105LW④	105LW⑤	115MW4	115MW5	115MW6	115MW7
	65	66	67	68	69	70	71	72
9	115MW①	95MW2	95MW3	95MW4	95MW5	3LW29	3LW30	105LW16
	73	74	75	76	77	78	79	80
10	105LW17	115MW8	115MW9	115MW②	115MW③	95MW6	95MW7	95MW①
	81	82	83	84	85			
11	95MW②	3LW31	105LW18	115MW10	95MW8			
12								
13								
14								
15								
16								
17								
18								
19								
20								

女子 3 部複

1/1

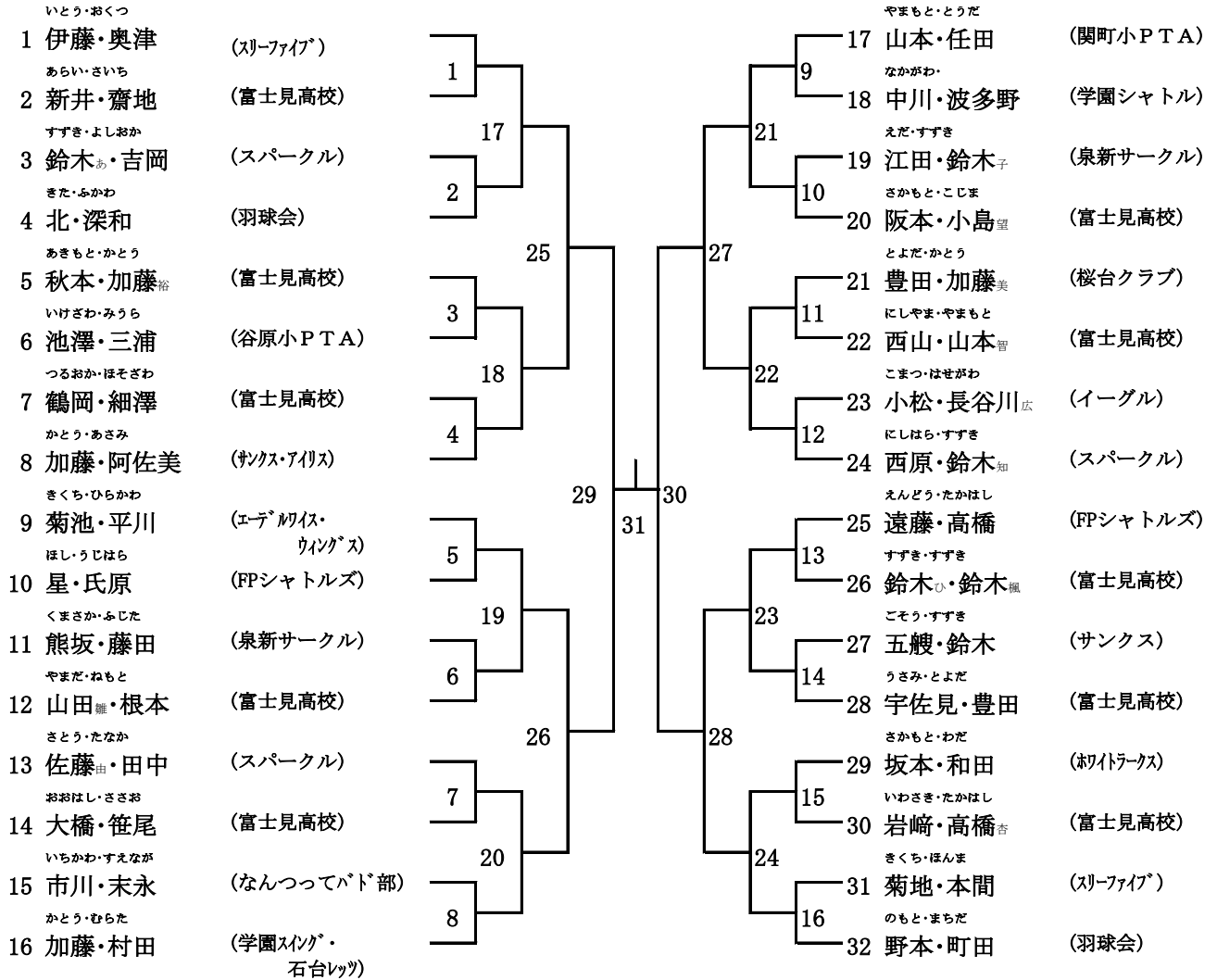

敗者戦

()	()	①	()	⑤
()	()		()	
()	()	②	()	⑥
()	()		()	
()	()	③	()	⑦
()	()		()	
()	()	④	()	⑧
()	()		()	

男子95才複

1/1

- きたがわ・もりかわ
1 北川・森川
- なかやま・さいとう
2 中山・斎藤
- かわさき・たかぎ
3 川崎・高木
- いたくら・うえむら
4 板倉・上村
- しょうだ・くらすわ
5 正田・倉澤

- (グリーン企画)
- (アローズ)
- (早宮クラブ)
- (ヤマなみんC)
- (個人・アローズ)

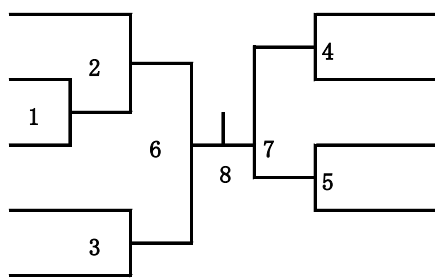

- なかだ・あおき
6 仲田・青木 (ウイングス)
- たかやま・かたやま
7 高山・片山 (練馬クリアーズ)
- いずみ・かとう
8 泉・加藤 (学園シヤトル)
- かわぐち・こいずみ
9 河口・小泉 (アローズ・大泉フェニックス)

敗者戦

()
()

①

()
()

②

女子105才複

1/1

- はせべ・しみず
1 長谷部・清水 (豊玉南小PTA)
- はやし・たかはし
2 林・高橋 (南大泉)
- すげの・せいそ
3 菅野・西祖 (GRAND_LINE)
- はまだ・わたなべ
4 濱田・渡部 (ヤマなみんC)
- ひらき・さいとう
5 平城・斎藤 (秋羽クラブ)
- しおざわ・ひらいわ
6 塩澤・平岩 (練馬クラブ)
- ひきま・なかやま
7 引間・中山 (サンクス)
- いかり・はせがわ
8 錠・長谷川 (B. Fクラブ)
- なかだ・しみず
9 仲田・清水 (ウイングス)

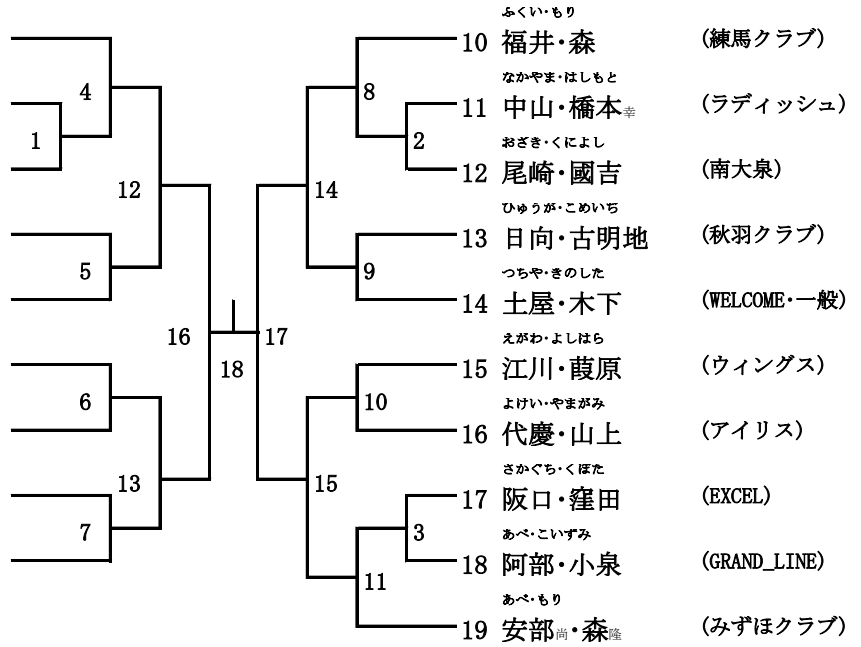

敗者戦

()	()	()	()
()	()	()	()
()	()	()	()
()	()	()	()
()	()	()	()
()	()	()	()

男子115才複

1/1

- はしもと・わたなべ
1 橋本・渡部 (ヤマなみんC)
- たなか・しおた
2 田中・塩田 (学園シャトル)
- とみい・わたなべ
3 冨井・渡邊 (上北小)
- こにし・きくち
4 小西・菊地 (練馬クリアーズ)
- かとう・きくち
5 加藤・菊地 (NBC)

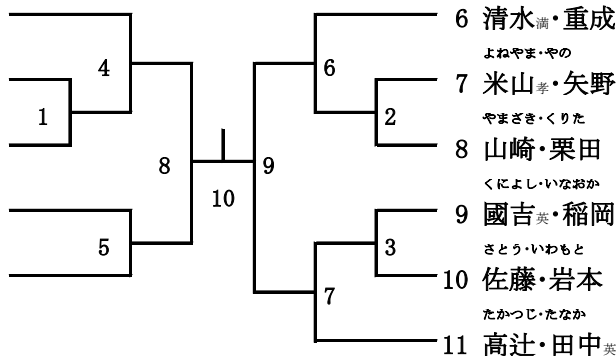

- しみず・しげなり
6 清水・重成 (ウイングス)
- よねやま・やの
7 米山・矢野 (アローズ)
- やまざき・くりた
8 山崎・栗田 (EXCEL・ABC)
- くによしいなおか
9 國吉・稲岡 (ラディッシュ)
- さとら・いわもと
10 佐藤・岩本 (しえいくはんず・大泉フェニックス)
- たかつじ・たなか
11 高辻・田中英 (グリーン企画)

敗者戦

()	()	()	()
()	()	()	()
()	()	()	()
()	()	()	()

タイムテーブル

11月4日

丸数字は敗者戦

コート 時間	1	2	3	4	5	6	7	8
9:30	1 2MX1	2 2MX2	3 2MX3	4 2MX4	5 MS1	6 MS2	7 MS3	8 MS4
	9 2MX5	10 2MX6	11 2MX7	12 2MX8	13 MS5	14 MS6	15 MS7	16 MS8
2	17 105MX1	18 105MX2	19 105MX3	20 105MX4	21 MS10	22 MS11	23 MS14	24 MS15
	25 105MX5	26 105MX6	27 95MX1	28 95MX2	29 MS9	30 MS12	31 MS13	32 MS16
3	33 2MX9	34 2MX10	35 2MX11	36 2MX12	37 MS17	38 MS18	39 MS19	40 MS20
	41 2MX①	42 2MX②	43 2MX③	44 2MX④	45 MS21	46 MS22	47 MS23	48 MS24
4	49 105MX7	50 105MX8	51 105MX9	52 105MX10	53 MS①	54 MS②	55 MS③	56 MS④
	57 105MX①	58 105MX②	59 105MX③	60 95MX3	61 MS25	62 MS26	63 MS27	64 MS28
5	65 95MX4	66 95MX5	67 95MX6	68 95MX①	69 MS29	70 MS30	71 MS31	72 MS32
	73 115MX1	74 115MX2	75 115MX3	76 115MX4	77 MS⑤	78 MS⑥	79 MS⑦	80 MS⑧
6	81 1MX1	82 1MX2	83 4LW1	84 2MX13	85 MS33	86 MS34	87 MS35	88 MS36
	89 2MX14	90 105MX11	91 105MX12	92 95MX7	93 95MX②	94 115MX①	95 MS⑨	96 MS⑩
7	97 95MX8	98 115MX5	99 115MX6	100 4LW2	101 1MX①	102 115MX②	103 MS37	104 MS38
	105 1MX3	106 1MX4	107 2MX15	108 105MX13	109 1MX②			
8	110 95MX9	111 115MX7	112 MS39	113 4LW3				
		114 1MX5						
9								
10								
11								
12								
13								
14								
15								
16								
17								
18								
19								
20								

男子単

1/1

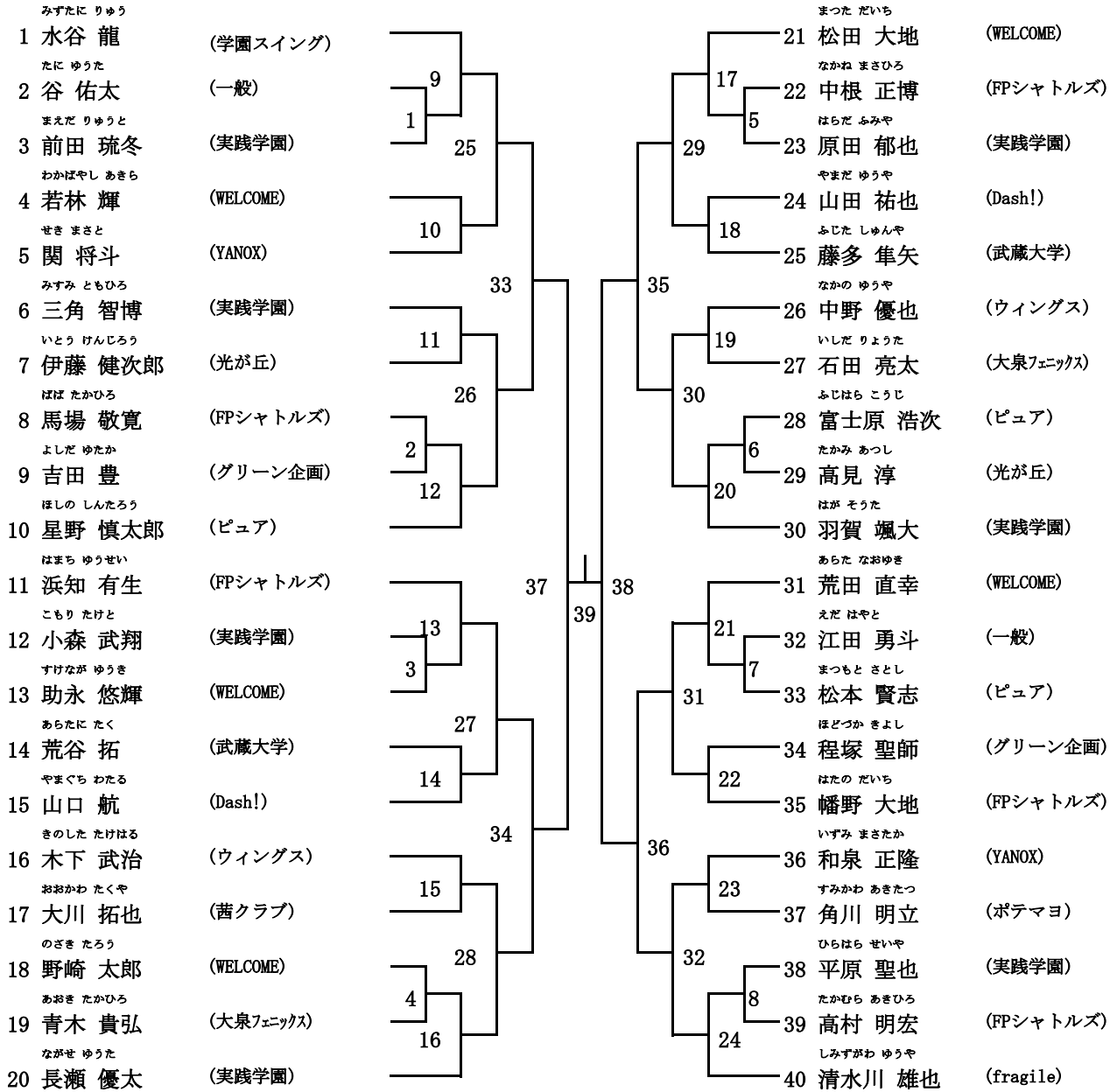

敗者戦

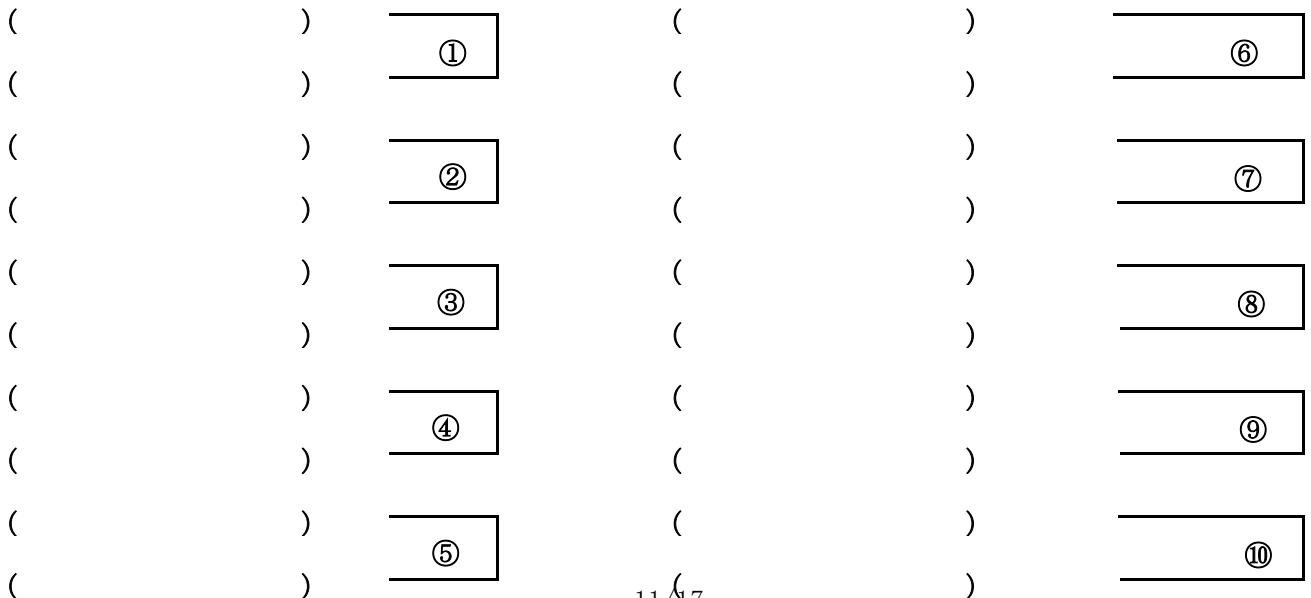

女子 4 部複

	白潟・仙波	浦田・時光	吉野・中野	勝敗	順位
しらかた・せんば 白潟・仙波 (アトムズ)	/	4L-1	4L-3		
うらた・ときみつ 浦田・時光 (羽球会)	/	/	4L-2		
よしの・なかの 吉野・中野 (アトムズ)	/	/	/		

混合 1 部複

1/1

- にしかた・かとう
1 西片・加藤
- さいとう・はった
2 齋藤・八田
- ほりうち・せき
3 堀内・関

(YANOX)

(WELCOME)

(Dash!・練馬高)

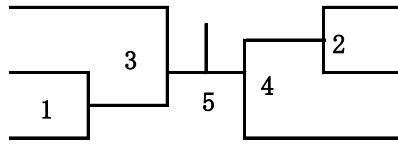

- ふるいち・さとう
4 古市・佐藤
- とみい・つだ
5 富井^大・津田
- まつお・ふる
6 松尾・古

(YANOX)

(上北小・一般)

(WELCOME)

敗者戦

()
()

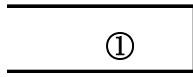

()
()

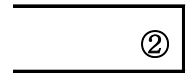

混合 2 部複

1/1

- わたなべ・おおしま
1 渡邊・大島 (EXCEL)
- たかはし・まつもと
2 高橋・松本 (上北小・一般)
- たかべ・わたなべ
3 高部・渡邊 (練馬高)
- かわさき・すぎもと
4 川崎・杉本 (早宮クラブ・春日クラブ)
- たきぐち・たきぐち
5 滝口・滝口 (GRAND_LINE)
- かつべ・あらき
6 勝部・荒木 (FPシャトルズ)
- はらだ・ふなもと
7 原田・船本 (光が丘)
- きたがわ・まえだ
8 北川・前田 (グリーン企画・しえいくはんず)

(EXCEL)

(上北小・一般)

(練馬高)

(早宮クラブ・春日クラブ)

(GRAND_LINE)

(FPシャトルズ)

(光が丘)

(グリーン企画・しえいくはんず)

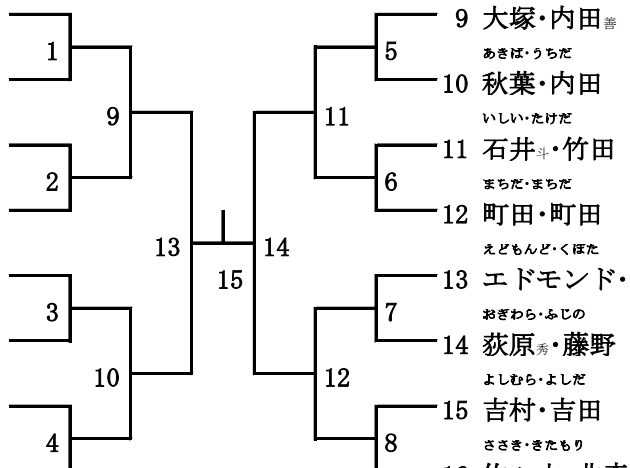

おおつか・うちだ

9 大塚・内田 (秋羽クラブ)

あきば・うちだ

10 秋葉・内田 (Seven_Ciel)

いしい・たけだ

11 石井・竹田 (練馬高)

まちだ・まちだ

12 町田・町田 (練馬クリアーズ)

えどもんど・くぼた

13 エドモンド・久保(一般・光が丘)

おぎわら・みじの

14 荻原・藤野 (練馬高)

よしむら・よしだ

15 吉村・吉田 (上北小)

ささき・きたもり

16 佐々木・北森 (EXCEL・スリーファイブ)

敗者戦

()		①		()		③
()		()		()		()
()		②		()		④
()		()		()		()

混合95才以上複

1/1

- こじま・すがわら
- 1 小島^修・菅原
しろした・ながい
 - 2 城下・永井
やまさき・おおた
 - 3 山崎・太田
こいずみ・いしだ
 - 4 小泉・石田
もりかわ・わたや
 - 5 森川・綿谷

- (一般・アローズ)
- (Seven_Ciel)
- (EXCEL・
グリーン企画)
- (大泉フェニックス)
- (グリーン企画)

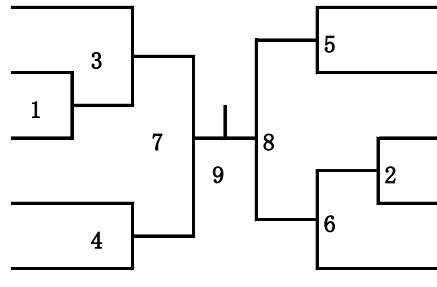

- こばやし・いけうち
- 6 小林^成・池内
てらだ・えがわ
 - 7 寺田・江川
ふくだ・よねざわ
 - 8 福田^浩・米澤
よこやま・さとら
 - 9 横山^賢・佐藤
かみなが・あしだ
 - 10 神長・芦田
- (グリーン企画・
アローズ)
 - (ウイングス)
 - (早宮クラブ・
スリーファイブ)
 - (春日クラブ・
アリス)
 - (グリーン企画・
練馬クラブ)

敗者戦

()
()

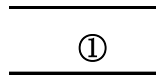

()
()

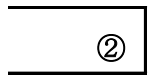

混合105才以上複

1/1

- せきぐら・にいやま
1 関口・新山
- おさき・しげなり
2 尾崎・重成
- みずたに・いわもと
3 水谷^浩・岩本
- しらいし・ふじもと
4 白石・藤本
- やまざき・もりもと
5 前出・三保
- しょうだ・しょうだ
6 山崎・森本
- しょうだ・しょうだ^好
7 正田・正田

- (一般・個人)
- (練馬クリアーズ・ラッキーシト)
- (学園スイング)
- (グリーン企画・イーグル)
- (Dash!)
- (シヤトルス・みずほクラブ)
- (個人・春日クラブ)

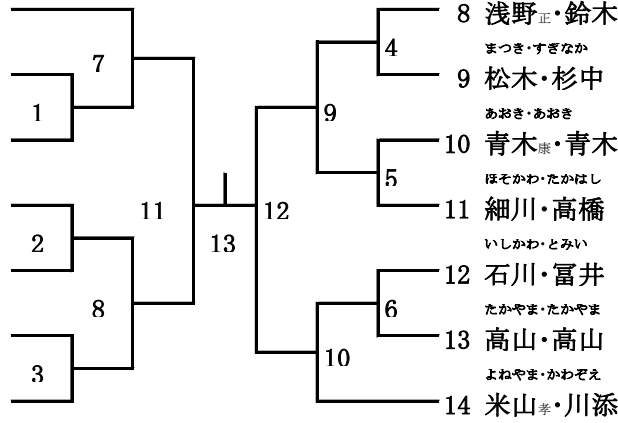

- あさの・すすき
8 浅野^正・鈴木 (グリーン企画)
- まつき・すぎなみ
9 松木・杉中 (Dash!)
- あおき・あおき
10 青木^康・青木^延 (一般)
- ほそかわ・たかはし
11 細川・高橋 (大泉フェニックス・スリーファイブ)
- いしかわ・とみい
12 石川・富井 (上北小・みずほクラブ)
- たかやま・たかやま
13 高山・高山 (練馬クリアーズ・イーグル)
- よねやま・かわぞえ
14 米山^孝・川添 (アローズ)

敗者戦

()	()	()	()
()	()	()	()
()	()	()	()
()	()	()	()

混合 1 1 5 才以上複

1/1

- わたなべ・わたなべ
1 渡部・渡部
- ざとう・かとう
2 佐藤・加藤
- たなか・きくち
3 田中・菊地
- いなおか・しまさき
4 稲岡・島崎

- (ヤマなみんC)
- (しえいくはんず・
学園スイグ*)
- (学園シャトル)
- (ラテ* イッシュ・
関町小PTA)

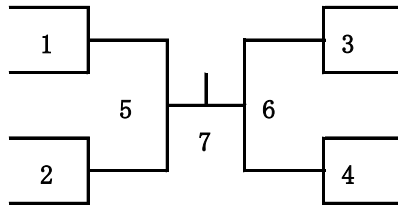

- やの・きりゅう
5 矢野・桐生 (アローズ・アイリス)
- くによし・はしもと
6 國吉英・橋本幸 (ラディッシュ)
- もとはし・むらた
7 本橋・村田 (石台レッツ)
- うんの・しおさわ
8 雲野・塩澤 (早宮クラブ・
練馬クラブ*)

敗者戦

