

2024年度

練馬区

都民スポーツ大会バドミントン競技選考会

日 時 : 2025年 2月24日 (月祝)

会 場 : 練馬区立総合体育館
練馬区谷原1-7-5 Tel. 03-3995-2805

主 催 : 練馬区

共 催 : 公益社団法人練馬区スポーツ協会

主 管 : 練馬区バドミントン協会

役 員

大 会 役 員

大 会 会 長 高 山 文 雄

大 会 副 会 長 佐 藤 光 明

大 会 委 員 長 米 山 孝 二

競 技 役 員

総 務 委 員 長 矢 野 圭 典

競 技 役 員 長 塩 澤 は る み

審 判 長 仲 田 雅 俊

会 計 担 当 小 林 恭 子 本 山 浩

受 付 ・ 進 行 ・ 記 録 ・ 表 彰 状 ・ シ ャ ト ル ・ 救 護 担 当

鈴 木 眞 知 子	瀧 澤 香 代	正 田 章 二
岩 本 豊	正 田 好 子	谷 合 弘 成
上 坂 由 美	内 田 善 子	井 上 美 子
勝 田 ゆ う な ぎ	高 木 徹	新 里 恵 美 子

注意事項

インフルエンザ・コロナウイルス等の感染対策について

1. 参加選手・応援者の感染が疑われる場合は、各自医療機関の指示に基づいた対応をしてください。

大会運営上の注意

1. 選手は各自の試合開始予定時刻の90分前までに会場に到着し、直ちに本部の受付へ届け出て下さい。(受付開始は、午前 8:45より)
2. 試合直前出場選手が揃っていること。揃わない時は棄権とします。
3. 大会運営上試合時刻やコートの変更等があると思いますので、本部のアナウンスに御注意下さい。
4. 準備体操を充分に行い、怪我のないようにして下さい。
5. 競技中の事故については応急処置は主催者において行いますが、以後の責任は負いません。
6. 試合前の練習は原則として時間をとってありませんが、前の試合が終了してから次の試合の審判用紙が来るまでの間に練習して下さい。
7. フロアでの応援は壁側でお願いいたします。(コート間での応援は不可) 但し第2コートでは第6コートとの間での応援を認めます。

競技上の注意

1. 2024年度(公財)日本バドミントン協会競技規則に依り行います。
2. 試合開始のコールが行われてから指定のコートに5分以内に集合しないチームは棄権とします。
3. 得点は、ラリーポイント制21点3ゲームマッチとします。
4. 試合結果の審判用紙はその試合の敗者の方が本部の審判長席までお持ちください。使用したシャトルはシャトル系の席の廃棄袋にお入れください。
5. 緒戦(不戦勝等で勝ち上がった場合でもその後実際にやった最初の試合)で負けた方には敗者戦がありますので、敗者戦をやらない方は本部にお伝えください。

審判上の注意

1. 主審1、サービスジャッジ1、線審2、の形で行います。
2. 個人戦の主審およびサービスジャッジはそのコートの前試合の敗者チームが、線審は原則として前試合の勝者チームが行います。
3. インターバルについて特にローカルルールはありません。11ポイントでは60秒以内、ゲーム間では120秒以内のインターバルを取れます。審判台にタイマーを置いてありますのでこの時間を計測して進行して下さい。

体育館使用上の注意

1. ロビー・廊下・観覧席など競技場以外の場所で練習をしないでください。
2. 体育館内は土足厳禁です。
3. 飲食、喫煙は指定の場所で行って下さい。
4. 退館の際には、紙屑等の後始末をして下さい。
5. 貴重品は、身につけるかロッカーに入れてください。
6. 撮影について、希望する場合は本部に撮影希望を申し出て、対戦相手の了承を得てから行ってください。撮影した物をSNSにアップすることは禁止です。

タイムテーブル

2月24日

丸数字は敗者戦

コート 時間	1	2	3	4	5	6	7	8
9 : 30	2L-1	2L-2	2L-4	2L-5	2L-6	2L-7	2L-8	2L-9
	1M-1	50L-1	50L-2	1L-1	1L-2	2M-1	2M-2	40M-1
10 : 30	2L-3	2L-10	40M-2	60L-1	60L-2	3L-1	3L-2	3L-3
	1M-2	1M-3	1M-4	1M-5	2L-①	2L-②	2L-③	2L-④
11 : 30	40L-1	50M-1	50L-3	50L-4	50L-5	50L-6	1L-3	1L-4
	2L-11	2L-12	2L-13	2L-14	2M-3	2M-4	40M-3	40M-4
12 : 30	60L-3	60L-4	3L-4	3L-5	1M-6	1M-7	3L-①	1M-①
	40L-2	40L-3	50M-2	50M-3	1M-②	50L-7	50L-8	40L-①
13 : 30	2L-15	2L-16	2M-5	2M-6	1L-5	1L-6	50L-①	50L-②
	1M-8	40M-5	40M-6	60L-5	60L-6	50M-①	3L-②	
14 : 30	40L-4	3L-6	2L-17	50L-9	50M-4			
15 : 30								
16 : 30								
17 : 30								
18 : 30								
19 : 30								
20 : 30								
21 : 30								

男子一部複

1/1

たにあい・たけうち

1 谷合・竹内

(WELCOME)

やまむら・わん

2 山室・ワン

(プロGRESS)

すぎの・くまもと

3 杉野・熊本

(ホ^ホテマヨ・
ヤマなみんC)

いまむら・しんぼ

4 今村・新保

(WELCOME)

いなおか・いちはら

5 稲岡・市原

(光が丘)

いませき・おがわ

6 今関・小川

(茜クラブ)

あらい・うえもり

7 新井・植森

(光が丘)

ひらの・てづか

8 平野・手塚

(光が丘・

すぎもと・かねこ

9 杉本・金子

茜クラブ)

(黒猫)

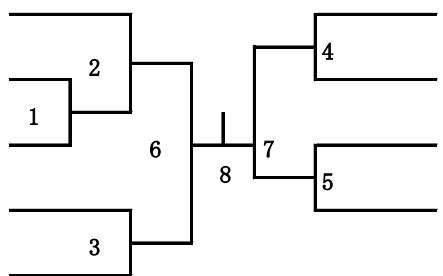

敗者戦

()

①

()

②

()

()

女子一部複

	梅谷・三橋	星・宮本	山下・葛西	横井・築瀬	勝敗	順位
うめたに・みつはし 梅谷・三橋 (エーテルワイス)		1L-1	1L-3	1L-5		
ほし・みやもと 星・宮本 (光が丘)			1L-6	1L-4		
やました・かさい 山下・葛西 (光が丘)				1L-2		
よこい・やなせ 横井・築瀬 (エーテルワイス)						

女子二部複

1/1

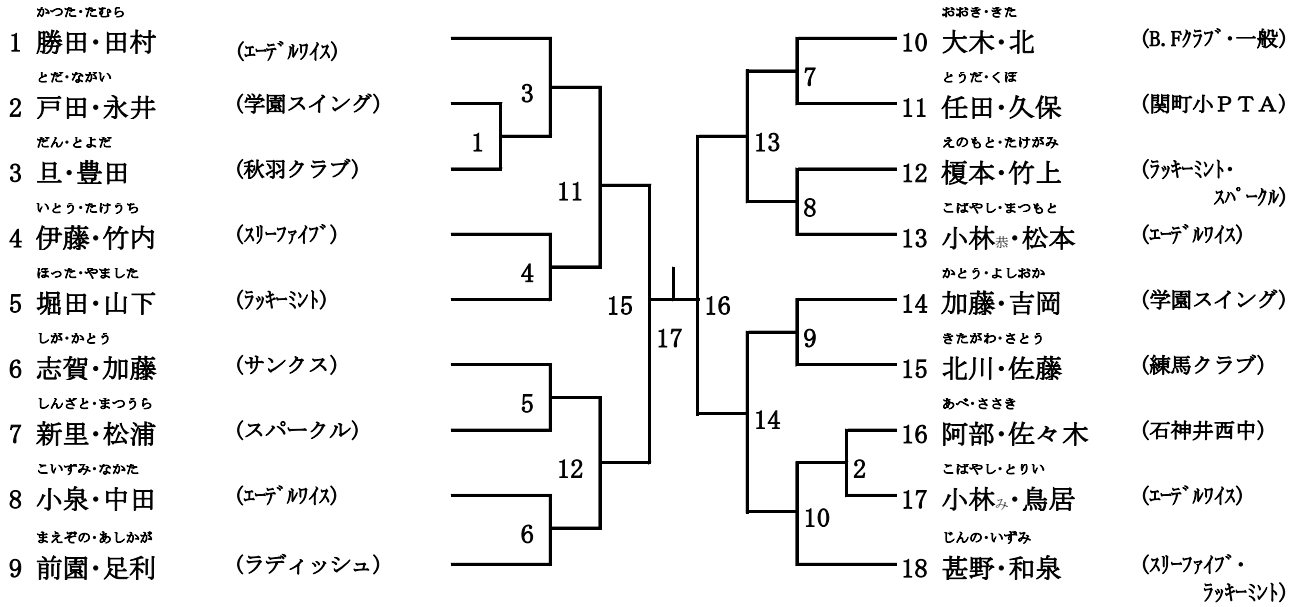

敗者戦

()	①	()	④
()		()	
()	②	()	⑤
()		()	
()	③	()	
()		()	

男子二部複

	中山・斎藤	奥原・藤原	岡元・若田	松浦・山本桃	勝敗	順位
なかやま・さいとう 中山・斎藤 (アローズ)		2M-1	2M-3	2M-5		
おくばら・ふじわら 奥原・藤原 (FPシャトルズ)			2M-6	2M-4		
おかもと・わかた 岡元・若田 (谷原スマッシュ)				2M-2		
まつら・やまもと 松浦・山本桃 (開進二中)						

女子三部複

1/1

すえなが・いけなが

1 末永・池永

かわい・いそべ

2 河井・磯部

きくち・しげおか

3 菊地・重岡

(練馬クラブ)

(学園スイング)

(スリーファイブ・
練馬クラブ)

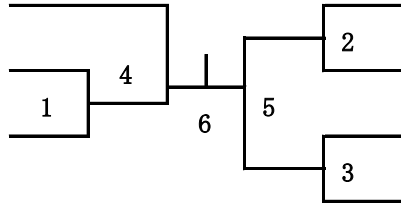

たな・おくだ

4 タナ・奥田

なかごめ・かたぎり

5 中込・片桐

おの・あべ

6 小野・安倍

もり・しらい

7 森・白井

(B. Fクラブ・

イーグル)

(ラッキーミント)

(ゆーぼークラブ)

(練馬クラブ)

敗者戦

()

①

()

②

()

()

女子40歳複

1/1

- たまむし・よしかわ
 1 玉虫・吉川
 ふじた・みなみ
 2 藤田・南
 まるやま・もりた
 3 丸山・森田

(サンクス)
 (泉新サークル)
 (中村小PTA)

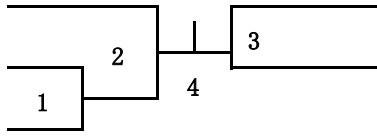

- みながわ・きりはた
 4 皆川・桐畑 (泉新サークル・イーグル)
 いそべ・いわい
 5 磯部・岩井 (ヤマなみんC)

敗者戦

()
 ()

①

男子40歳複

	白潟・米山耕	川崎・松山	津波古・滝口	白石朋・関口	勝敗	順位
しらかた・よねやま 白潟・米山耕 (アローズ)		40M-1	40M-3	40M-5		
かわさき・まつやま 川崎・松山 (早宮クラブ)			40M-6	40M-4		
つはこ・たきぐち 津波古・滝口 (アローズ・GRAND_LINE)				40M-2		
しらいし・せきぐち 白石朋・関口 (黒猫・早宮クラブ)						

男子50歳複

1/1

- こはやし・もりかわ
1 小林成・森川 (グリーン企画・個人)
- くによし・いしかわ
2 國吉英・石川 (ラテ・イッシュ・上北小)
- ふくだ・なかだ
3 福田浩・仲田 (早宮クラブ・ウイングス)

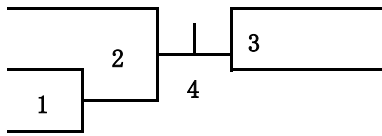

- はしもと・わたなべ
4 橋本・渡部 (ヤマなみんC)
- きのした・かみなが
5 木下・神長 (SHOパド・グリーン企画)

敗者戦

- ()
- ()

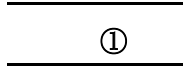

女子50歳複

1/1

- ほしの・わたや
1 星野・綿谷 (個人)
- とみい・もり
2 富井・森隆 (みずほクラブ)
- おち・たなか
3 越智・田中 (泉新サークル)
- なかむら・あらい
4 中村・新井悦 (光が丘)
- ひゅうが・ながい
5 日向・永井 (秋羽クラブ・中村小PTA)

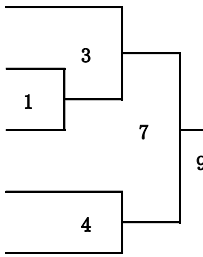

- はまだ・とみた
6 濱田・冨田 (ヤマなみんC・EXCEL)
- あべ・みうち
7 安部・三浦 (B.Fクラブ)
- あさの・おおた
8 浅野・太田由 (グリーン企画)
- ささき・たかはし
9 佐々木・高橋 (南大泉)
- ましやま・あしだ
10 増山・芦田 (みずほクラブ)

敗者戦

- ()
- ()

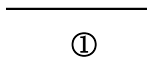

- ()
- ()

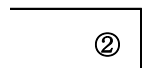

女子60歳複

	長谷川・黒坂	渡部・桑名	小泉・阿部	中村・正田	勝敗	順位
はせがわ・くろさか 長谷川・黒坂 (B.Fクラブ)		60L-1	60L-3	60L-5		
わたなべ・くわな 渡部・桑名 (ヤマなみんC)			60L-6	60L-4		
こいずみ・あべ 小泉・阿部 (GRAND_LINE)				60L-2		
なかむら・しょうだ 中村・正田 (一般・グリーン企画)						